

Gebruikershandleiding

Dell B1160
Dell B1160w

BASIS

Deze handleiding geeft informatie met betrekking tot de installatie, normaal gebruik en het oplossen van problemen in Windows.

GEAVANCEERD

Deze handleiding geeft informatie over de installatie, geavanceerde instelling, gebruik en het oplossen van problemen in verschillende besturingssystemen.

Afhankelijk van het model of land zijn enkele functies mogelijk niet beschikbaar.



1. Inleiding

Belangrijkste voordelen	4
Functies per model	6
Nuttig om te weten	7
Informatie over deze gebruikershandleiding	8
Veiligheidsinformatie	9
Apparaatoverzicht	14
Overzicht van het bedieningspaneel	16
Het apparaat inschakelen	18
Lokaal installeren van het stuurprogramma	19
Het stuurprogramma opnieuw installeren	21



2. De basisfuncties leren kennen

Een testpagina afdrukken	23
Afdruk materiaal en lade	24
Eenvoudige afdruktaken	33



3. Onderhoud

Verbruiksartikelen en toebehoren bestellen	37
--	----

Beschikbare verbruiksartikelen	38
De tonercassette bewaren	39
Toner herverdelen	41
De tonercassette vervangen	42
Het apparaat reinigen	44
Tips voor het verplaatsen en opbergen van uw apparaat	48



4. Problemen oplossen

Tips om papierstoringen te voorkomen	50
Oplossing voor foutmelding Papier is op	51
Papierstoringen verhelpen	52
Informatie over de status-LED	55



5. Bijlage

Specificaties	58
Beleid technische dienst Dell	67
Contact opnemen met Dell	68
Garantie en teruggavebeleid	69
Copyright	70



1. Inleiding

In dit hoofdstuk staat informatie die u nodig heeft om het apparaat te gebruiken.

- **Belangrijkste voordelen** 4
- **Functies per model** 6
- **Nuttig om te weten** 7
- **Informatie over deze gebruikershandleiding** 8
- **Veiligheidsinformatie** 9
- **Apparaatoverzicht** 14
- **Overzicht van het bedieningspaneel** 16
- **Het apparaat inschakelen** 18
- **Lokaal installeren van het stuurprogramma** 19
- **Het stuurprogramma opnieuw installeren** 21

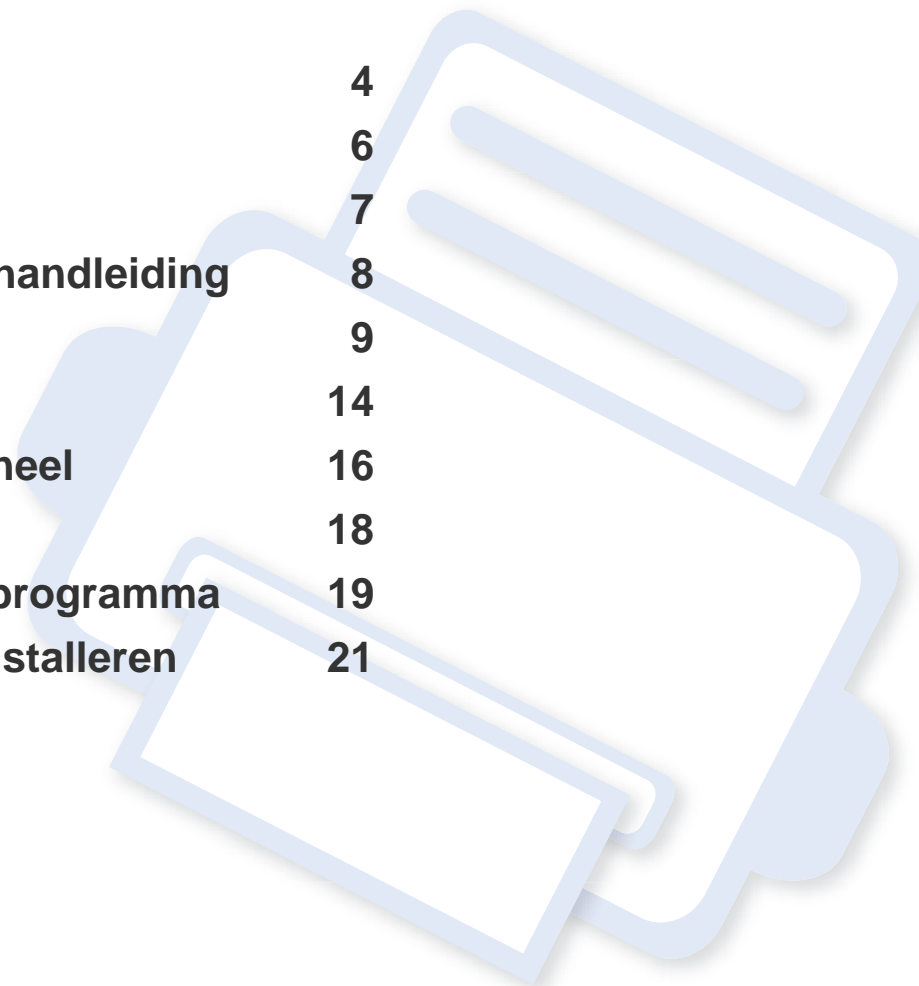

Belangrijkste voordelen

Milieuvriendelijk



- U kunt meerdere pagina's op één vel afdrukken om papier te besparen (zie "Geavanceerde afdrufuncties gebruiken" op pagina 117).
- Om papier te besparen kunt u op beide zijden van het papier afdrukken (handmatig dubbelzijdig afdrukken) (zie "Geavanceerde afdrufuncties gebruiken" op pagina 117).
- Dit apparaat bespaart automatisch elektriciteit door het stroomverbruik aanzienlijk te beperken wanneer het apparaat niet wordt gebruikt.

Afdrukken met hoge snelheid en uitstekende kwaliteit



- U kunt afdrukken met een resolutie tot 1.200 x 1.200 dpi effectieve uitvoer.
- Snel on-demand afdrukken.
 - Voor enkelzijdig afdrukken, 20 ppm (A4) of 21 ppm (Letter).

Gemak



- Dell Printer Manager en Dell Printer Status zijn programma's die de status van het apparaat controleren en u deze doorgeven, en waarmee u de instellingen van het apparaat kunt aanpassen (zie "Dell Printer Manager gebruiken" op pagina 133).
- U kunt contact opnemen met Dell Support (Dell Ondersteuning) via **www.dell.com** of **support.dell.com**. Selecteer uw regio op de pagina WELCOME TO DELL SUPPORT en voer de gevraagde gegevens in om toegang te krijgen tot ondersteuningshulpmiddelen en informatie.

Grote functionaliteit en brede ondersteuning van toepassingen.



- Ondersteuning voor verschillende papierformaten (zie "Specificaties van de afdrufmedia" op pagina 60).
- Watermerken afdrukken: U kunt uw documenten aanpassen met woorden zoals "Vertrouwelijk" (zie "Geavanceerde afdrufuncties gebruiken" op pagina 117).

Belangrijkste voordelen

- Posters afdrukken: De tekst en afbeeldingen op elke pagina van uw document worden vergroot en afgedrukt over verschillende vellen papier die u kunt samenvoegen tot een poster (zie "Geavanceerde afdrukfuncties gebruiken" op pagina 117).
- U kunt in verschillende besturingssystemen afdrukken (zie "Systeemvereisten" op pagina 63).
- Uw apparaat is uitgerust met een USB-interface.

Ondersteund verschillende instellingsmethoden voor draadloze netwerken.



- De WPS (Wi-Fi Protected Setup™)-knop gebruiken
 - U kunt gemakkelijk verbinding maken met een draadloos netwerk door de WPS-knop op het apparaat en op het toegangspunt (een draadloze router) te gebruiken.
- De USB-kabel gebruiken
 - U kunt verbinding maken en verschillende instellingen voor het draadloze netwerk configureren met behulp van een USB-kabel.
- Wi-Fi Direct gebruiken
 - U kunt eenvoudig vanaf uw mobiele apparaat afdrukken met Wi-Fi of Wi-Fi Direct.



Zie "Methoden voor het instellen van een draadloos netwerk" op pagina 89.

Functies per model

Sommige functies en optionele onderdelen zijn mogelijk niet beschikbaar afhankelijk van model of land.

Besturingssysteem

Besturingssysteem	B1160	B1160w
Windows	•	•
Macintosh	•	•
Linux	•	•

(•: beschikbaar. Leeg: Niet beschikbaar)

Software

Software	B1160	B1160w
SPL-printerstuurprogramma	•	•
XPS-printerstuurprogramma	•	•
Dell Printer Manager	•	•
Embedded Web Service		•
Hulpprogramma voor het bestellen van Dell-printerbenodigdheden	•	•

Software	B1160	B1160w
Dell Printer Status	•	•
Hulpprogramma Firmware Update	•	•

(•: beschikbaar. Leeg: Niet beschikbaar)

Verschillende functies

functies	B1160	B1160w
Hi-Speed USB 2.0	•	•
Netwerkkinterface 802.11b/g/n draadloos LAN		•
IPv6		•
WPS (Wi-Fi Protected Setup™)		•
Handmatig dubbelzijdig afdrukken	•	•

(•: beschikbaar. Leeg: Niet beschikbaar)

Nuttig om te weten



Waar kan ik het stuurprogramma van de printer downloaden?

- Ga naar **www.support.dell.com** om het laatste printerstuurprogramma te downloaden, en dit te installeren op uw systeem.



Waar kan ik accessoires of verbruiksartikelen kopen?

- Raadpleeg een Dell-distributeur of uw detailhandelaar.
- Ga naar **www.support.dell.com**. Kies uw land of regio voor productinformatie.



De status-LED knippert of blijft branden.

- Schakel het apparaat uit en weer in.
- Zoek de betekenis van de LED-indicatorlampjes in deze handleiding en los het probleem op (zie "Informatie over de status-LED" op pagina 55).



Er is papier vastgelopen.

- Open en sluit de bovenklep (zie "Voorkant" op pagina 15).
- Zoek de instructies voor het verwijderen van vastgelopen papier in deze handleiding en los het probleem op (zie "Papierstoringen verhelpen" op pagina 52).



De afdrukken zijn vaag.

- Het toner is mogelijk op of ongelijk verdeeld. Schud de tonercassette heen en weer.
- Probeer een andere instelling voor de resolutie.
- Vervang de tonercassette.



Het apparaat drukt niet af.

- Open de afdruklijst en verwijder het document uit de lijst (zie "Een afdruktaak annuleren" op pagina 34).
- Verwijder het stuurprogramma en installeer deze opnieuw (zie "Lokaal installeren van het stuurprogramma" op pagina 19).
- Selecteer uw printer als de standaardprinter in Windows.

Informatie over deze gebruikershandleiding

Deze gebruikershandleiding bevat basisinformatie over het apparaat en biedt tevens gedetailleerde informatie over de verschillende procedures die doorlopen moeten worden bij het gebruik van het apparaat.

- Lees de veiligheidsinformatie voor u het apparaat in gebruik neemt.
- Raadpleeg het hoofdstuk over probleemoplossing als u problemen ondervindt bij gebruik van het apparaat.
- De termen die in deze gebruikershandleiding worden gebruikt, worden uitgelegd in het hoofdstuk met de woordenlijst.
- De afbeeldingen in deze gebruikershandleiding zijn afhankelijk van de opties en het model, en komen mogelijk niet helemaal overeen met het door u gekochte apparaat.
- De schermafbeeldingen in deze gebruikershandleiding kunnen afwijken van de schermweergave van uw apparaat afhankelijk van de firmware-/stuurprogrammaversie.
- De procedures in deze gebruikershandleiding zijn voornamelijk gebaseerd op Windows 7.



Afspraken

Sommige in deze gebruikershandleiding gebruikte termen zijn verwisselbaar:

- Document is synoniem met origineel.
- Papier is synoniem met materiaal of afdruk materiaal.

- Apparaat verwijst naar printer of multifunctionele printer.

Algemene pictogrammen



Pictogram	Tekst	Omschrijving
	Opgepast	Biedt gebruikers informatie om het apparaat te beschermen tegen mogelijke mechanische schade of defecten.
	Opmerking	Biedt aanvullende informatie of gedetailleerde uitleg over een functie of voorziening van het apparaat.

Veiligheidsinformatie

Deze waarschuwingen en voorzorgen moeten eventuele beschadigingen aan uw apparaat en verwondingen aan uzelf of anderen voorkomen. Lees deze instructies aandachtig voor u het apparaat in gebruik neemt. Bewaar dit document goed nadat u het hebt gelezen.

Belangrijke veiligheidssymbolen

Verklaring van alle pictogrammen en symbolen in dit hoofdstuk

	Waarschuwing	Gevaren of onveilige praktijken die ernstig letsel of de dood kunnen veroorzaken.
	Opgepast	Gevaren of onveilige praktijken die een klein letsel of eigendomsschade kunnen veroorzaken.
	NIET proberen.	

Bedrijfsomgeving

Waarschuwing



Niet gebruiken als de stekker beschadigd is of als het stopcontact niet geaard is.

Dit kan een elektrische schok of brand veroorzaken.



Plaats niets op het apparaat (water, kleine metalen of zware voorwerpen, kaarsen, brandende sigaretten, enzovoort).

Dit kan een elektrische schok of brand veroorzaken.

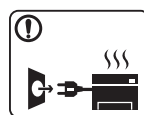

- Als het apparaat oververhit raakt, komt er rook uit, maakt het vreemde geluiden of verspreidt het vreemde geuren. Schakel onmiddellijk de stroomschakelaar uit en koppel het apparaat los.

- De gebruiker moet bij het stopcontact kunnen om in geval van nood de stekker uit het stopcontact te kunnen trekken.

Dit kan een elektrische schok of brand veroorzaken.



Buig het netsnoer niet en plaats er geen zware voorwerpen op. Het trappen op of beknellen van het netsnoer door een zwaar voorwerp kan een elektrische schok of brand veroorzaken.



Haal de stekker niet uit het stopcontact door aan het netsnoer te trekken; trek de stekker er niet uit met natte handen.

Dit kan een elektrische schok of brand veroorzaken.

Veiligheidsinformatie

Opgepast

	Haal de stekker uit het stopcontact tijdens onweer of als u het apparaat niet gebruikt. Dit kan een elektrische schok of brand veroorzaken.
	Opgelet, het papieruitvoer gebied is heet. U kunt brandwonden oplopen.
	Als het apparaat is gevallen of als de behuizing beschadigd lijkt, koppelt u het apparaat volledig los en roept u de hulp in van een gekwalificeerd technicus. Zo niet kan dit een elektrische schok of brand veroorzaken.
	Als het apparaat niet goed werkt nadat u deze instructies hebt uitgevoerd, koppelt u het apparaat volledig los en roept u de hulp in van een gekwalificeerd technicus. Zo niet kan dit een elektrische schok of brand veroorzaken.
	Probeer de stekker niet in het stopcontact te forceren als hij er moeilijk ingaat. U riskeert een elektrische schok. Neem contact op met een elektricien om het stopcontact te vervangen.
	Voorkom dat huisdieren op het netsnoer, de telefoonkabel of de kabel naar de computer bijten. Dit kan een elektrische schok of brand veroorzaken en/of uw huisdier verwonden.

Bedieningswijze

Opgepast

	Trek het papier niet uit de printer tijdens het afdrukken. Dit kan het apparaat beschadigen.
	Houd uw hand niet tussen het apparaat en de papierlade. U kunt letsel oplopen.
	Het apparaat wordt gevoed via het netsnoer. Om de stroom uit te schakelen, trekt u het netsnoer uit het stopcontact.
	Wees voorzichtig wanneer u papier vervangt of vastgelopen papier verwijdert. Nieuw papier heeft scherpe randen die snijwonden kunnen veroorzaken.
	Bij het afdrukken van grote hoeveelheden kan de onderzijde van het uitvoergebied heet worden. Houd kinderen uit de buurt. Zij kunnen brandwonden oplopen.

Veiligheidsinformatie

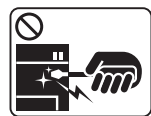

Gebruik geen tang of scherpe metalen voorwerpen om vastgelopen papier te verwijderen.

Dit kan het apparaat beschadigen.



Vermijd het stapelen van te veel papier in de papieruitvoerlade.

Dit kan het apparaat beschadigen.



Blokkeer de ventilatieopening niet of duw er geen voorwerpen in.

Hierdoor kunnen onderdelen warm worden en kan er brand ontstaan of kan het apparaat beschadigd raken.



Het gebruik van sturingen of instellingen of het uitvoeren van procedures die afwijken van deze hier vermeld kan resulteren in gevaarlijke blootstelling aan straling.

Installatie/verplaatsen



Waarschuwing

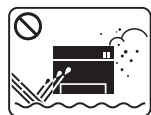

Plaats het apparaat niet in een stoffige of vochtige ruimte of op een plek waar water lekt.

Dit kan een elektrische schok of brand veroorzaken.



Opgepast



Schakel de stroom uit en maak alle kabels los voordat u het apparaat verplaatst. De onderstaande informatie bevat slechts aanbevelingen gebaseerd op het apparaatgewicht. Wanneer u vanwege uw medische conditie niet kunt tillen, til het apparaat dan niet op. Voor veilig tillen moet u anderen vragen om u te helpen en het apparaat altijd met het juiste aantal personen optillen.

Til vervolgens het apparaat op deze wijze op:

- Een apparaat dat minder dan 20 kg weegt, mag door één persoon worden opgetild.
- een apparaat dat 20 - 40 kg weegt, moet door twee personen worden opgetild.
- een apparaat dat meer dan 40 kg weegt, moet door vier of meer personen worden opgetild.

Het apparaat zou kunnen vallen en verwondingen of schade veroorzaken.







Plaats het apparaat niet op een onstabiel of schuin oppervlak. Het apparaat zou kunnen vallen en verwondingen of schade veroorzaken.



Gebruik alleen telefoondraad van Nr. 26 AWG^a of, indien nodig, een grotere telefoondraad.

Zo niet kan het apparaat beschadigd raken.

Veiligheidsinformatie

	<p>Gebruik voor een veilige bediening het netsnoer dat met uw apparaat werd meegeleverd. Als u een snoer gebruikt dat langer is dan 2 meter voor een apparaat van 110 V, moet het snoer minstens 16 AWG dik zijn.</p> <p>Zo niet kan het apparaat beschadigd raken en een elektrische schok of brand veroorzaken.</p>
	<p>Sluit het netsnoer aan op een geaard stopcontact.</p> <p>Zo niet kan dit een elektrische schok of brand veroorzaken.</p>
	<p>Sluit niet te veel apparaten op hetzelfde stopcontact of verlengsnoer aan.</p> <p>Dit kan de prestaties verminderen en een elektrische schok of brand veroorzaken.</p>
	<p>Dek het apparaat niet af en plaats het niet in een slecht geventileerde ruimte, zoals een kast.</p> <p>Als het apparaat niet voldoende wordt geventileerd, kan er brand ontstaan.</p>
	<p>Het apparaat moet aangesloten worden op een spanningsbron met hetzelfde energieniveau als op het label.</p> <p>Als u niet zeker bent en het spanningsniveau wilt controleren, neemt u contact op met de elektriciteitsmaatschappij.</p>



a. AWG: American Wire Gauge

Onderhoud/controle

Opgepast

	<p>Trek het netsnoer van het apparaat uit het stopcontact als u de binnenkant van het apparaat wilt reinigen. Reinig uw apparaat niet met benzeen, verdunningsmiddel of alcohol, en spuit geen water in het apparaat.</p> <p>Dit kan een elektrische schok of brand veroorzaken.</p>
	<p>Zorg ervoor dat het apparaat niet werkt als u verbruiksartikelen in het apparaat vervangt of de binnenkant schoonmaakt.</p> <p>U kunt letsel oplopen.</p>
	<p>Houd reinigingsproducten uit de buurt van kinderen.</p> <p>Kinderen kunnen letsel oplopen.</p>
	<p>U mag het apparaat niet zelf demonteren, herstellen of weer in elkaar steken.</p> <p>Dit kan het apparaat beschadigen. Neem contact op met een professioneel technicus als het apparaat gerepareerd moet worden.</p>

Veiligheidsinformatie

	<ul style="list-style-type: none">• Verwijder geen kleppen of beveiligingselementen die vastgeschroefd zijn.• Fixeereenheden mogen alleen worden hersteld door een gekwalificeerde servicemedewerker. Reparatie door niet-gekwalificeerde technici kan brand of elektrische schokken veroorzaken.• Laat het apparaat alleen repareren door een servicemedewerker van Dell.
	<p>Volg de richtlijnen uit de gebruikershandleiding die met het apparaat werd meegeleverd om het apparaat te reinigen en te bedienen.</p> <p>Zo niet, dan kunt u het apparaat beschadigen.</p>
	<p>Houd het netsnoer en het contactoppervlak van de stekker stof- en watervrij.</p> <p>Zo niet kan dit een elektrische schok of brand veroorzaken.</p>

Gebruik van verbruiksartikelen



Opgepast

	<p>Haal de tonercassette niet uit elkaar.</p> <p>Tonerstof kan gevaarlijk zijn bij inademing of opname.</p>
--	---

	<p>Verbrand geen verbruiksartikelen zoals een tonercassette of fixeereenheid.</p> <p>Dit kan een explosie of onbeheersbare brand veroorzaken.</p>
	<p>Houd kinderen uit de buurt van de plaats waar u verbruiksartikelen (bijvoorbeeld tonercassettes) bewaart.</p> <p>Tonerstof kan gevaarlijk zijn bij inademing of opname.</p>
	<p>Zorg ervoor dat er geen tonerstof op uw lichaam of kledij terecht komt bij het vervangen van de tonercassette of het verwijderen van vastgelopen papier.</p> <p>Tonerstof kan gevaarlijk zijn bij inademing of opname.</p>
	<p>Als er tonerstof op uw kleding terecht komt, moet u geen warm water gebruiken.</p> <p>Door warm water hecht de toner zich aan de stof. Gebruik altijd koud water.</p>
	<p>Het gebruik van gerecycleerde verbruiksartikelen, zoals toner, kan het apparaat beschadigen.</p> <p>Bij schade als gevolg van het gebruik van gerecyclede verbruiksartikelen zullen reparatiekosten in rekening worden gebracht.</p>

Apparaatoverzicht

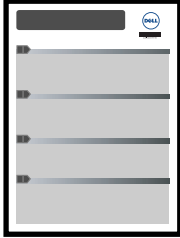
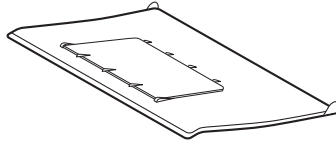
Toebehoren

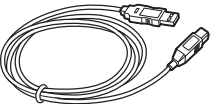
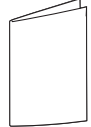
		
Netsnoer	Beknopte installatiehandleiding	Uitvoerstapelaar ^a
		
Software-cd ^b	USB-kabel (alleen B1160w)	Div. accessoires ^c

- a. Raadpleeg de Beknopte installatiehandleiding voor het bevestigen van de uitvoerstapelaar aan het apparaat.
- b. De software-cd bevat de stuurprogramma's van de printer, softwaretoepassingen en de gebruikershandleiding.
- c. Diverse, bij uw printer geleverde accessoires kunnen verschillen per land van aankoop en specifiek model.

Apparaatoverzicht

Voorkant



- Deze afbeelding kan afhankelijk van het model afwijken van uw apparaat.
- Sommige functies en optionele onderdelen zijn mogelijk niet beschikbaar afhankelijk van model of land (zie "Functies per model" op pagina 6).

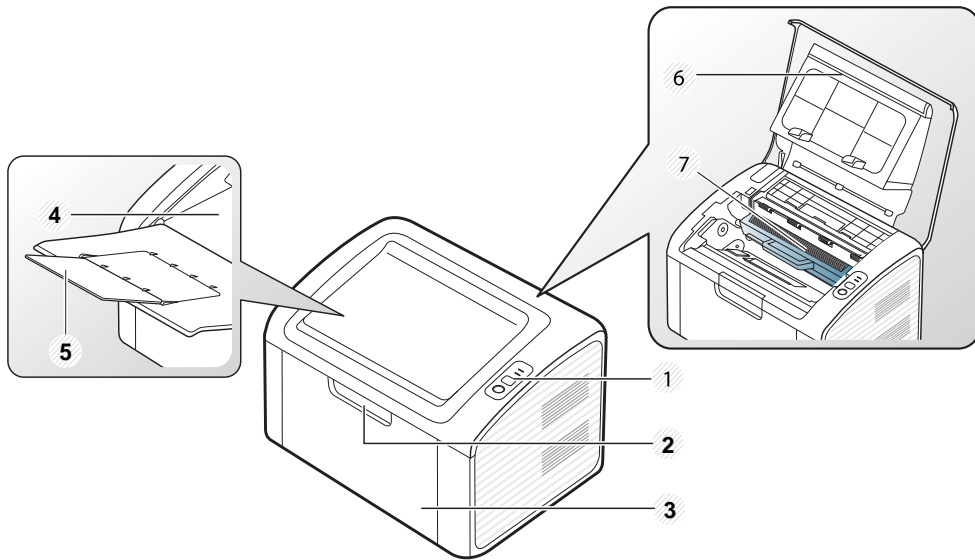

1	Bedieningspaneel	5	Papieruitvoersteun
2	Ladegreep	6	Bovenklep
3	Lade	7	Tonercassette
4	Uitvoerlade		

Achterkant



- Deze afbeelding kan afhankelijk van het model afwijken van uw apparaat.
- Sommige functies en optionele onderdelen zijn mogelijk niet beschikbaar afhankelijk van model of land (zie "Functies per model" op pagina 6).

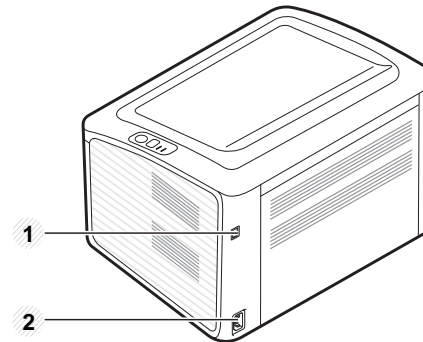



1	USB-poort
2	Aansluiting netsnoer

Overzicht van het bedieningspaneel

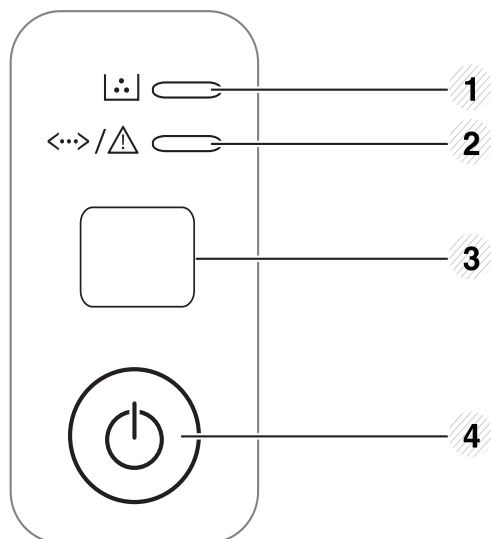

Dit bedieningspaneel kan afhankelijk van het model afwijken van uw apparaat. Er zijn verschillende types bedieningspanelen.



1		Toner-LED	Toont de status van de toner (zie "Status LED" op pagina 55).
2		Status-LED	Toont de status van uw printer (zie "Status LED" op pagina 55).

3





**WPS
(alleen
B1160w)**

Hiermee kunt u de draadloze netwerkverbinding gemakkelijk configureren zonder computer (zie "Draadloos netwerk instellen" op pagina 88).

- **Drukt configuratiepagina's af**
 - Houd deze knop ongeveer tien seconden ingedrukt tot de groene LED langzaam gaat knipperen en laat de knop los.
- **Drukt een informatierapport/foutrapport af met gegevens over de verbruiksartikelen**
 - Houd deze knop ongeveer vijftien seconden ingedrukt tot de groene LED aangaat en laat de knop los.
- **Drukt de handleiding af**
 - Druk deze knop in iedere keer wanneer u een vel papier in de lade plaatst, wanneer u **Handmatige invoer** als **Invoer** hebt geselecteerd in uw printerstuurprogramma.

Overzicht van het bedieningspaneel

3		Info (alleen B1160)	<ul style="list-style-type: none">• Drukt configuratiepagina's af<ul style="list-style-type: none">- Houd deze knop ongeveer tien seconden ingedrukt tot de groene LED langzaam gaat knipperen en laat de knop los.• Drukt een informatierapport/foutrapport af met gegevens over de verbruiksartikelen<ul style="list-style-type: none">- Houd deze knop ongeveer vijftien seconden ingedrukt tot de groene LED aangaat en laat de knop los.• Drukt de handleiding af<ul style="list-style-type: none">- Druk deze knop in iedere keer wanneer u een vel papier in de lade plaatst, wanneer u Handmatige invoer als Invoer hebt geselecteerd in uw printerstuurprogramma.
4		Aan/uit/ Annuleren	<ul style="list-style-type: none">• Met deze knop kunt u de stroom uitschakelen of het apparaat uit de slaapstand halen.• Hiermee kunt u op elk moment een taak onderbreken

Het apparaat inschakelen

- 1 Sluit de printer eerst op de netvoeding aan.

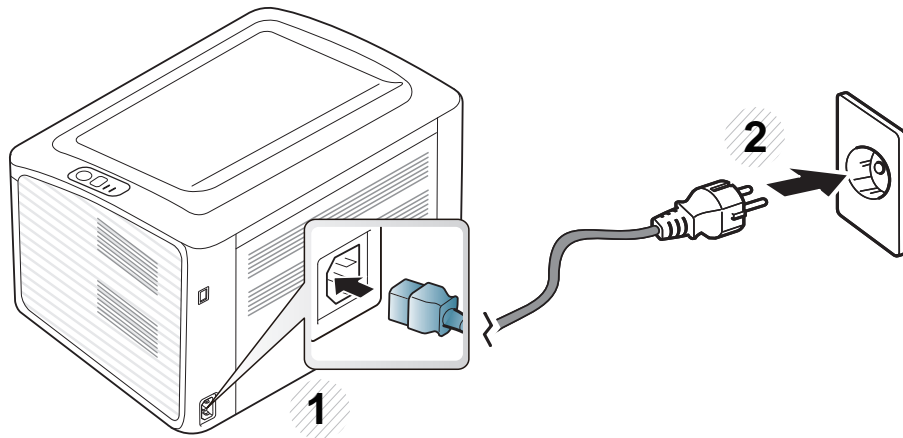

- 2 Druk op  (de knop Aan/uit/Annuleren) op het bedieningspaneel.



Als u de stroom wilt uitschakelen, drukt u op  (Aan/uit/Annuleren) op het bedieningspaneel.

Lokaal installeren van het stuurprogramma

Een lokale printer is een printer die via een kabel rechtstreeks op uw computer is aangesloten.



- Wanneer u gebruikmaakt van Macintosh of Linux, raadpleegt u "Installatie van de software" op pagina 73.
- Het installatievenster in deze Gebruikershandleiding kan verschillen afhankelijk van het apparaat en de gebruikte interface.
- Door **Aangepaste installatie** te selecteren kunt u kiezen welke programma's u wilt installeren.
- Gebruik alleen een USB-kabel die korter is dan 3 meter.

Windows

- 1 Controleer of de printer op uw computer is aangesloten en ingeschakeld is.



Als tijdens de installatie het venster "**Wizard Nieuwe hardware gevonden**" verschijnt, klikt u op **Annuleren** om het venster te sluiten.

- 2 Plaats de meegeleverde software-cd in uw cd-romstation.

De cd-rom start automatisch op en er verschijnt een installatievenster.

Als het installatievenster niet verschijnt, klikt u op **Start > Alle programma's > Toebehoren > Uitvoeren**.

Typ X:\Setup.exe, waarbij u "X" vervangt door de letter van uw cd-rom-station en klik op **OK**.

- 3 Selecteer **Volgende**.



Het installatievenster voor het printerstuurprogramma dat in de gebruikershandleiding wordt weergegeven, verschilt mogelijk van de gebruikte printer.

Lokaal installeren van het stuurprogramma

- 4 Selecteer **Op de computer aansluiten met een USB-kabel**. Klik op **Volgende**.



-  Het installatievenster voor het printerstuurprogramma dat in de gebruikershandleiding wordt weergegeven, verschilt mogelijk van de gebruikte printer.

- 5 Volg de instructies in het installatiescherm om de installatie te voltooien.

Het stuurprogramma opnieuw installeren

Als het printerstuurprogramma niet naar behoren werkt, volg dan de onderstaande stappen om het stuurprogramma opnieuw te installeren.

Windows

- 1 Controleer of de printer op uw computer is aangesloten en ingeschakeld is.
- 2 Kies in het menu **Start Programma's** of **Alle programma's** > **Dell** > **Dell Printers** > **naam van uw printerstuurprogramma** > **Onderhoud**.
- 3 Selecteer **Herstellen** en klik op **Volgende**.
- 4 Volg de instructies in het reparatievenster.
- 5 Plaats de software-cd in uw cd-rom-station en installeer het stuurprogramma opnieuw (zie "Lokaal installeren van het stuurprogramma" op pagina 19).



2. De basisfuncties leren kennen

Nadat de installatie is voltooid, kunt u de standaardinstellingen van het apparaat opgeven. Raadpleeg het volgende hoofdstuk om waarden in te stellen of te wijzigen. Dit hoofdstuk levert informatie over de algemene menustructuur en de opties voor de basisinstellingen.

- **Een testpagina afdrukken** 23
- **Afdruk materiaal en lade** 24
- **Eenvoudige afdruktaken** 33

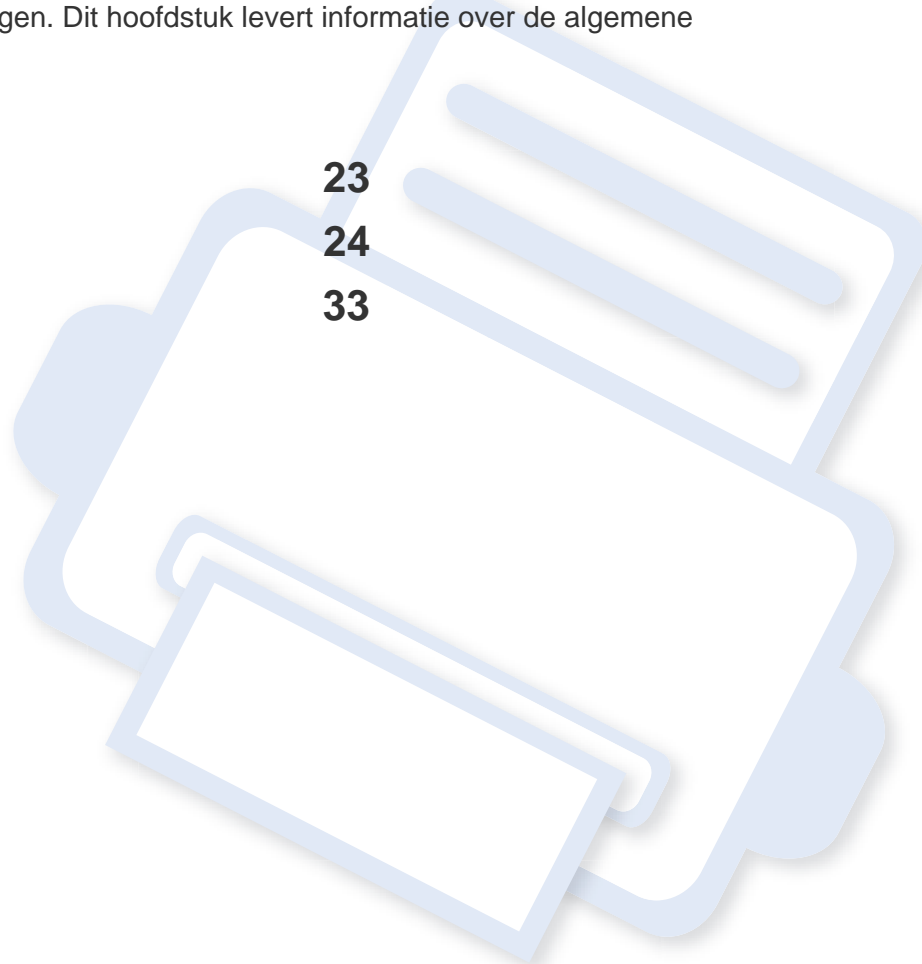

Een testpagina afdrukken

Druk een testpagina af om te controleren of het apparaat correct werkt.



Alleen beschikbaar voor gebruikers met Windows-besturingssystemen.

Een testpagina afdrukken:

- 1 Open het document dat u wilt afdrukken.
- 2 Kies **Afdrukken** in het menu Bestand.
- 3 Selecteer uw printer in de lijst **Printer selecteren**.
- 4 Klik op **Eigenschappen** of op **Voorkeuren**.
- 5 Klik op het tabblad **Dell > Testpagina**.

Afdrukmateriaal en lade

In dit hoofdstuk wordt uitgelegd hoe u afdrukmedia in uw apparaat plaatst.



- Wanneer u afdrukmateriaal gebruikt dat niet voldoet aan deze specificaties, kan dit problemen veroorzaken waarvoor reparatie vereist is. Dergelijke reparaties worden niet gedekt door de garantie of serviceovereenkomst van Dell.
- Zorg ervoor dat u geen fotopapier voor inkjetprinters gebruikt. Dit kan uw apparaat beschadigen.
- Gebruik van ontvlambaar afdrukmateriaal kan brand veroorzaken.
- Gebruik aangegeven afdrukmateriaal (zie "Specificaties van de afdrukmedia" op pagina 60).



Het gebruik van ontvlambaar materiaal of het achterblijven van vreemde materialen in de printen kan oververhitting veroorzaken en in zeldzame gevallen brand.

Lade overzicht

Om het formaat te wijzigen, moet u de papiergeleiders aanpassen.

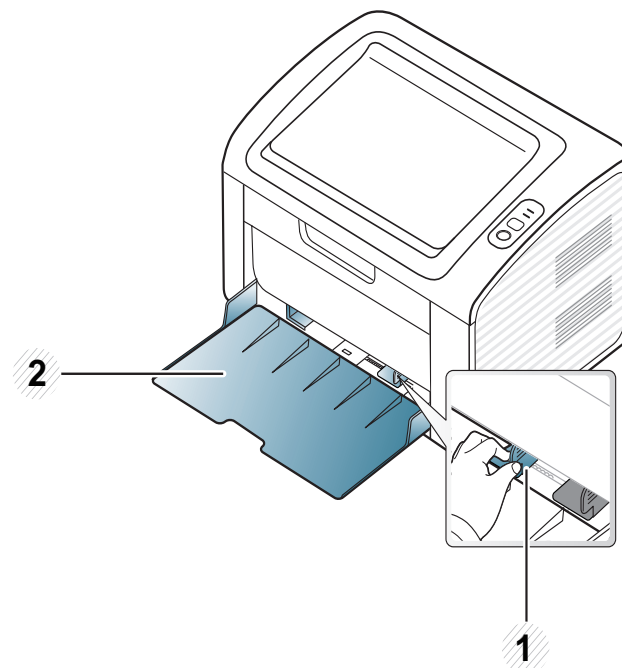

- 1 Papierbreedtegeleider
- 2 Lade



Als u de geleiders niet aanpast, kan dit tot gevolg hebben dat de afdruk scheef of op de verkeerde plaats afgedrukt wordt, of dat het papier vastloopt.

Afdrukmateriaal en lade

Papier in de lade plaatsen



Wanneer papier is vastgelopen in de papierlade, verwijdert u het vastgelopen papier en opent en sluit u de bovenklep om door te gaan met afdrukken. (zie "Oplossing voor foutmelding Papier is op" op pagina 51 of "Papierstoringen verhelpen" op pagina 52).

- 1 Open de lade. Pas het formaat van de lade aan, aan het formaat van de te plaatsen afdrukmateriaal (zie "Lade overzicht" op pagina 24).

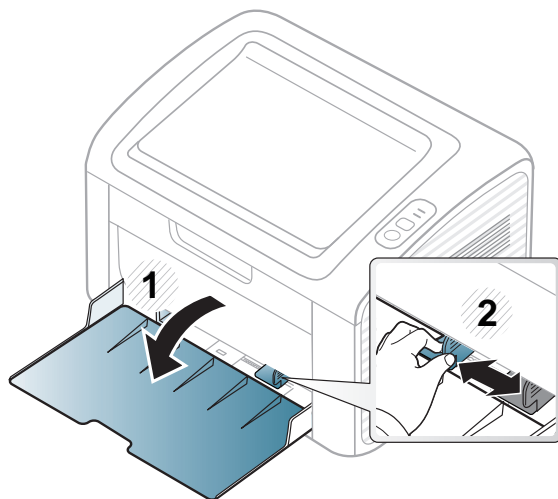

- 2 Buig de papierstapel of waaier het papier uit, om de pagina's van elkaar te scheiden voor u het papier in het apparaat plaatst.

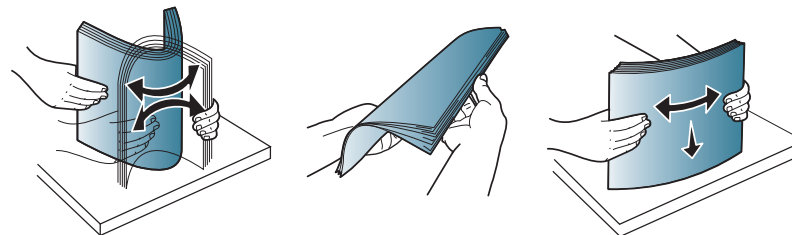

- 3 Plaats het papier in de lade met de te bedrukken zijde naar boven en open de uitvoerlade.

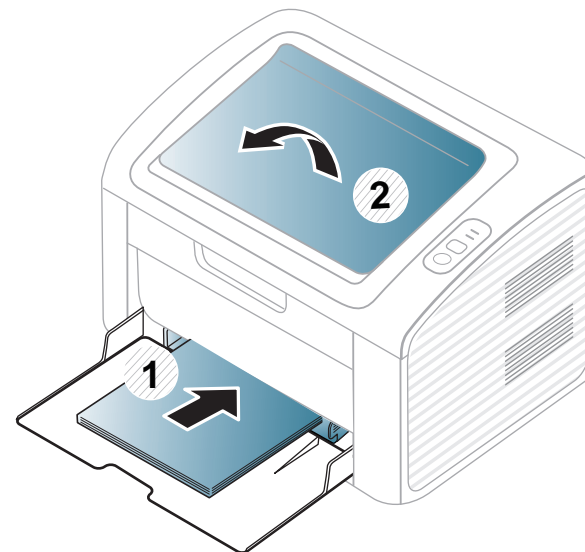

Afdrukmateriaal en lade

- 4 Houd de breedtegeleider ingedrukt en schuif deze tegen de stapel papier, zonder het papier te buigen.

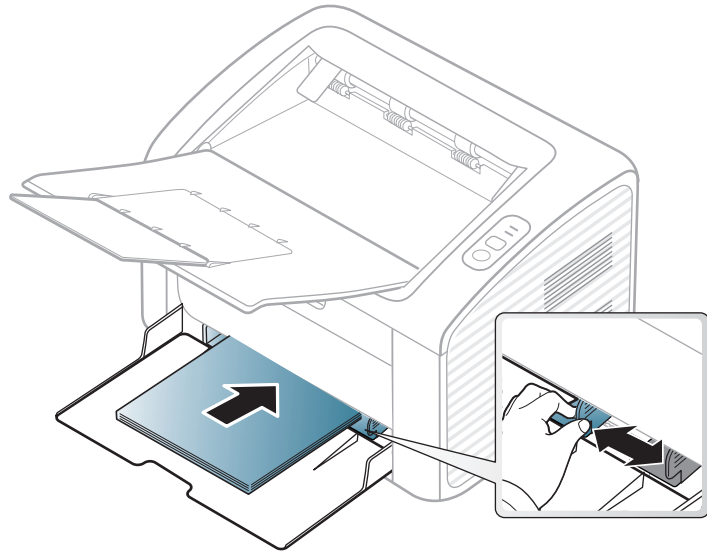

- Druk de papierbreedtegeleider niet te hard tegen de rand van het papier, omdat het papier daardoor kan buigen.
- Gebruik geen papier waarvan de voorste rand opgekruld is. Hierdoor kan het papier vastlopen of kreukelen.
- Als u de breedtegeleider niet aanpast, kan het papier vastlopen.

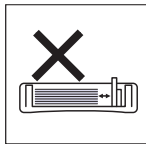
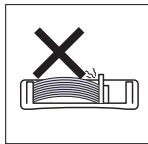
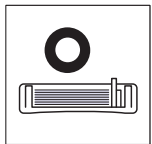

- 5 Stel het papiertype en -formaat voor de lade in als u een document wilt afdrukken (zie "Papierformaat en papiertype instellen" op pagina 32).



De in het printerstuurprogramma opgegeven instellingen krijgen voorrang op de instellingen op het bedieningspaneel.

- a Om vanuit een toepassing af te drukken, opent u de toepassing en start u het afdrukmenu.
- b Open **Voorkeursinstellingen voor afdrukken** (zie "Voorkeursinstellingen openen" op pagina 34).
- c Klik op het tabblad **Papier** in **Voorkeursinstellingen voor afdrukken** en selecteer het juiste papiertype. Als u bijvoorbeeld op een etiket wilt afdrukken, stelt u het papiertype in op **Etiketten**.
- d Selecteer **Automatisch selecteren** (of **Handmatige invoer**) bij papierbron en druk vervolgens op **OK**.
- e Start het afdrukken vanuit de toepassing.



Afdrukmateriaal en lade

Handmatige invoer in de lade

In de lade kunnen speciale soorten en formaten afdrukmateriaal worden geplaatst, zoals briefkaarten, notitiekaarten en enveloppen (zie "Specificaties van de afdrukmedia" op pagina 60).



Tips voor het gebruik van de handmatige invoer

- Plaats slechts één soort, formaat en gewicht van afdrukmedia tegelijk in de handmatige invoer.
- Als u **Papier > Invoer > Handmatige invoer** selecteert als papierbron in uw softwaretoepassing, moet u op de de knop  (Info) of  (WPS) drukken wanneer u een pagina wilt afdrukken, en slechts één soort, formaat en gewicht van afdrukmedia tegelijk in de handmatige invoer plaatsen.
- Voeg tijdens het afdrukken geen papier toe als de handmatige invoer nog papier bevat. Dit zou papierstoringen kunnen veroorzaken.
- Plaats afdrukmaterialen in de handmatige invoer met de te bedrukken zijde naar boven en met de bovenrand eerst en zorg ervoor dat het materiaal in het midden van de lade ligt.
- Let voor optimale afdrukkwaliteit en ter voorkoming van vastlopend papier (zie "Specificaties van de afdrukmedia" op pagina 60) op de volgende aanwijzingen.
- Maak omgekrulde kaarten, enveloppen en etiketten vlak, voor u ze in de lade voor handmatige invoer plaatst.

- Volg bij het afdrukken op speciaal afdrukmedia de richtlijnen voor het plaatsen van afdrukmateriaal (zie "Afdrukken op speciale afdrukmedia" op pagina 28).
- Wanneer de machine zich in de energiebesparende modus bevindt, voert het apparaat geen papier in van de handmatige invoer. Haal het apparaat uit de slaapstand door op de aan/uit-knop te drukken voordat u de handmatige invoer gebruikt.

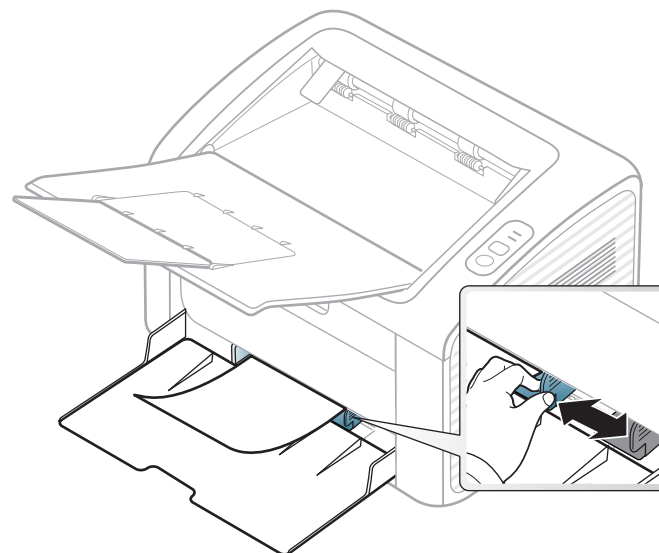

Afdrukmateriaal en lade

Afdrukken op speciale afdrukmedia

De onderstaande tabel toont de te gebruiken speciale afdrukmedia in elke lade.

De mediatypes worden getoond in de **Voorkeursinstellingen voor afdrukken**. Voor de beste afdrukkwaliteit selecteert u het juiste mediatype in het venster **Voorkeursinstellingen voor afdrukken** > tabblad **Papier** > **Type papier** (zie "Voorkeursinstellingen openen" op pagina 34).

Als u bijvoorbeeld op etiketten wilt afdrukken, selecteert u **Etiketten** als **Type papier**.



Voor het gebruik van speciale afdrukmedia raden wij u aan om telkens een vel per keer in te voeren (zie "Specificaties van de afdrukmedia" op pagina 60).

Zie "Specificaties van de afdrukmedia" op pagina 60 voor papiergewicht per vel.

Types	Lade ^a
Normaal papier	•
Dik papier	•
Dun papier	•

Types	Lade ^a
Bankpost	•
Gekleurd papier	•
Kartonpapier	•
Etiketten	•
Envelop	•
Voorbedrukt	•
Katoen	•
Kringlooppapier	•
Archiefpapier	•

a. De beschikbare papiersoorten voor handmatige invoer in de lade:

(•: ondersteund)

Envelop

Of enveloppen goed worden bedrukt, is afhankelijk van de kwaliteit.

Afdrukmateriaal en lade

Plaats een envelop op de volgende manier om deze te bedrukken.

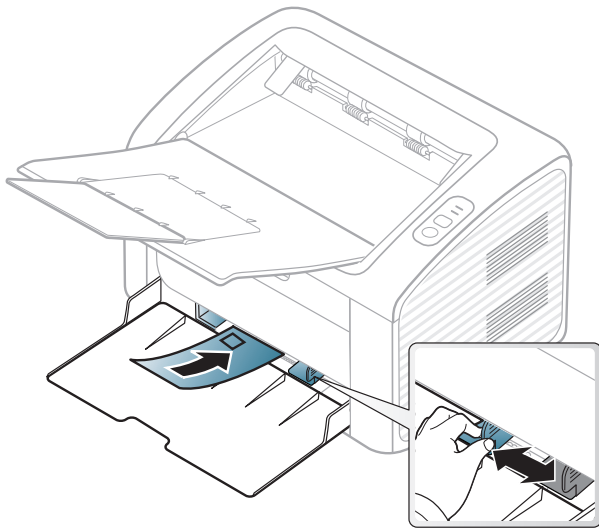

Als u **Envelop** selecteert in het venster **Voorkeursinstellingen voor afdrukken**, maar de afgedrukte afbeeldingen worden snel uitgewist, selecteert u **Dikke envelop** en drukt u nogmaals af. Dit kan echter lawaai veroorzaken bij het afdrukken.

- Houd bij de keuze van enveloppen rekening met de volgende factoren:
 - **Gewicht:** niet zwaarder dan 90 g/m², anders kunnen de enveloppen vastlopen.
 - **Samenstelling:** plat liggend met minder dan 6 mm opkrullende rand, zonder lucht.
 - **Toestand:** geen gekrulde, verkreukelde of beschadigde enveloppen.
 - **Temperatuur:** dienen tegen de warmte en druk van het apparaat in werking te kunnen.

- Gebruik alleen goed gevormde enveloppen met scherpe vouwen.
- Gebruik geen afgestempelde enveloppen.
- Gebruik geen enveloppen met sluithaakjes, knipsluitingen, vensters, gecoate binnenbekleding, zelfklevende sluitingen of andere synthetische materialen.
- Gebruik geen beschadigde enveloppen of enveloppen van slechte kwaliteit.
- Controleer of de naad aan beide uiteinden van de envelop helemaal doorloopt tot in de hoek.

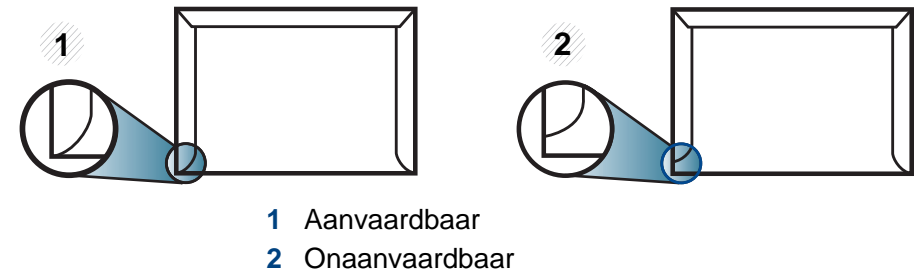

- Enveloppen met een verwijderbare strip of met meer dan één zelfklevende vouwbare klep moeten van een kleefmiddel zijn voorzien dat gedurende 0,1 seconde bestand is tegen de fixeertemperatuur van het apparaat (ongeveer 170 C). De extra kleppen en strips kunnen kreuken, scheuren en papierstoringen veroorzaken, en kunnen zelfs de fixeereenheid beschadigen.
- Voor de beste afdrukkwaliteit plaatst u de marges best niet dichterbij dan 15 mm van de rand van de envelop.
- Druk niet af op de plaats waar de naden van de envelop samenkomen.

Afdrukmateriaal en lade

Etiketten

Om beschadigingen aan het apparaat te voorkomen, gebruikt u uitsluitend etiketten die speciaal zijn ontworpen voor laserprinters.

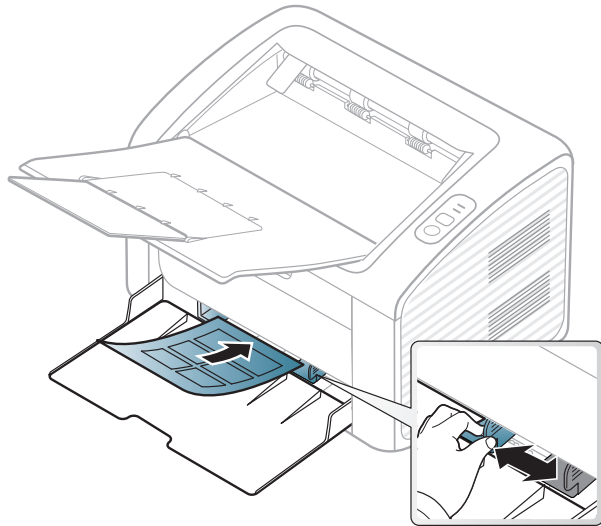

- Bij de keuze van etiketten dient u rekening te houden met de volgende factoren:
 - **Kleefstoffen:** Bestand tegen de fixeertemperatuur van het apparaat. Controleer de specificaties van uw apparaat voor informatie over de fixeertemperatuur (ongeveer 170 °C).
 - **Schikking:** gebruik uitsluitend etiketvellen waarvan het rugvel tussen de etiketten niet blootligt. Bij etiketvellen met ruimte tussen de etiketten kunnen de etiketten loskomen van het rugvel. Dit kan ernstige papierstoringen tot gevolg hebben.
 - **Krullen:** Moet plat liggen en in geen enkele richting meer dan 13 mm omkrullen.

- **Toestand:** gebruik geen etiketten die gekreukt zijn, blaasjes vertonen of loskomen van het rugvel.
- Let op dat er tussen de etiketten geen zelfklevend materiaal blootligt. Blootliggende delen kunnen ervoor zorgen dat etiketten tijdens het afdrukken loskomen, waardoor het papier kan vastlopen. Ook kunnen hierdoor onderdelen van het apparaat beschadigd raken.
- Plaats geen gebruikte etiketvellen in het apparaat. De klevende achterzijde mag slechts een keer door het apparaat worden gevoerd.
- Gebruik geen etiketten die loskomen van het rugvel, blaasjes vertonen, gekreukt of anderszins beschadigd zijn.

Afdrukmateriaal en lade

Kartonpapier/papier van een aangepast formaat

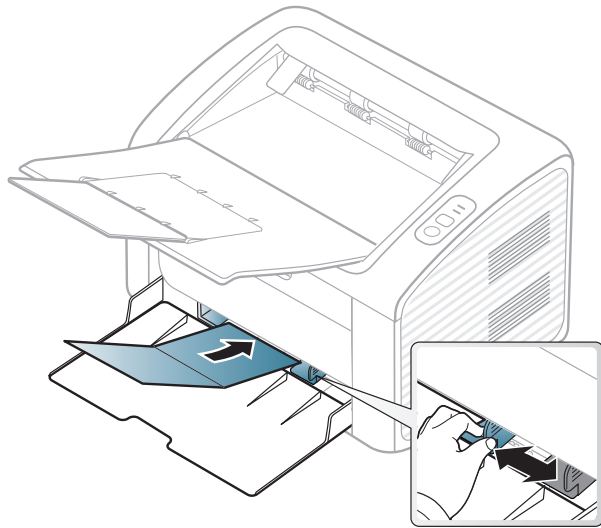

- Stel de marges in de softwaretoepassing in op ten minste 6,4 mm van de zijkanten van het afdrukmedia.

Vorbedrukt papier

Bij het plaatsen van vorbedrukt papier moet de bedrukte zijde bovenaan liggen en mag de voorzijde niet gekruld zijn. Bij invoerproblemen draait u het papier om. Er zijn geen garanties wat de afdrukkwaliteit betreft.

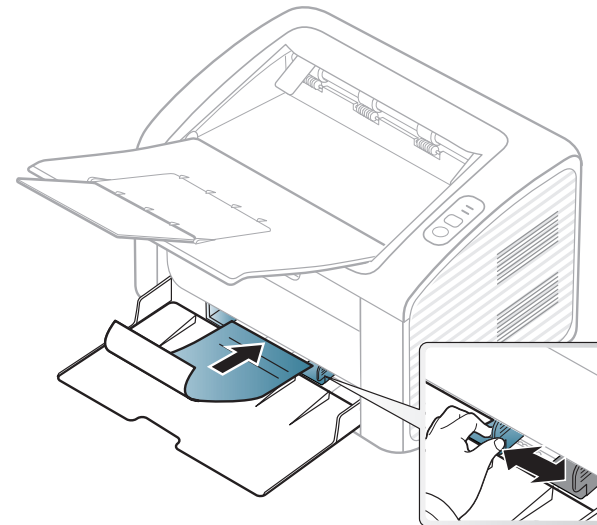

- Briefhoofden moeten afgedrukt worden met hittebestendige inkt die niet smelt, verdampt of schadelijke gassen uitstoot als ze gedurende 0,1 seconde worden blootgesteld aan de fixeertemperatuur (ongeveer 170 °C) van het apparaat.
- De inkt op het vorbedrukt papier mag niet ontvlambaar zijn en mag de printerrollen niet beschadigen.
- Voor u vorbedrukt papier in de lade plaatst, controleert u of de inkt op het papier droog is. Natte inkt kan tijdens het fixeerproces loskomen van het vorbedrukt papier, waardoor de afdrukkwaliteit afneemt.

Afdrukmateriaal en lade

Papierformaat en papiertype instellen

Nadat u papier in de papierlade hebt geplaatst, stelt u het papierformaat en de papiersoort in.

Open **Voorkeursinstellingen voor afdrukken** (zie "Voorkeursinstellingen openen" op pagina 34) en stel het papierformaat en de papiersoort in op het tabblad **Papier**.



Als u een speciaal papierformaat wilt gebruiken, zoals factuurpapier, selecteert u **Aangepast** op het tabblad **Papier** in **Voorkeursinstellingen voor afdrukken** (zie "Voorkeursinstellingen openen" op pagina 34).

Eenvoudige afdruktaken



Raadpleeg de handleiding Handleiding Geavanceerd (zie "Geavanceerde afdrukfuncties gebruiken" op pagina 117) voor speciale afdrukfuncties.

Tijdens het afdrukken



Wanneer u gebruik maakt van Macintosh of Linux, raadpleegt u "Afdrukken in Macintosh" op pagina 123 of "Afdrukken in Linux" op pagina 125.

Het volgende venster **Voorkeursinstellingen voor afdrukken** is voor Notepad in Windows 7.

- 1 Open het document dat u wilt afdrukken.
- 2 Selecteer **Afdrukken** in het menu **Bestand**.

- 3 Selecteer uw printer in de lijst **Printer selecteren**.

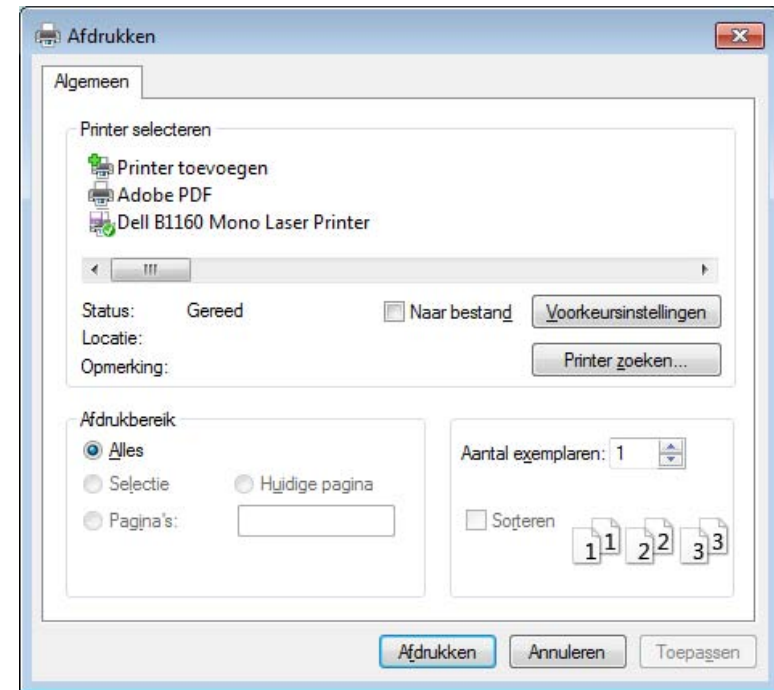

- 4 De basisafdrুকinstellingen, inclusief het aantal kopieën en het afdrukbereik, worden geselecteerd in het venster **Afdrukken**.





Klik op **Eigenschappen** of **Voorkeuren** in het venster **Afdrukken** om gebruik te maken van de geavanceerde afdrukopties. (zie "Voorkeursinstellingen openen" op pagina 34).

- 5 Klik in het venster **Afdrukken** op **OK** of **Afdrukken** om de afdruktaak te starten.

Eenvoudige afdruktaken





Een afdruktaak annuleren

Een afdruktaak die in een afdrukrij of afdrukspooler wacht om afgedrukt te worden, annuleert u op de volgende manier:

- U kunt toegang krijgen tot dit venster door te dubbelklikken op het pictogram van het apparaat () in de taakbalk van Windows.
- U kunt de huidige taak ook annuleren door te drukken op  (de knop aan/uit/annuleren) op het bedieningspaneel.

Voorkeursinstellingen openen



- Het venster **Voorkeursinstellingen voor afdrukken** in deze gebruikshandleiding verschilt mogelijk van het venster dat u ziet omdat dit afhankelijk is van de gebruikte printer. Het venster **Voorkeursinstellingen voor afdrukken** bevat echter vrijwel dezelfde eigenschappen.
- Als u een optie selecteert in **Voorkeursinstellingen voor afdrukken** verschijnt er mogelijk een waarschuwingsteken,  of . Een uitroepteken () wil zeggen dat u deze optie wel kunt selecteren maar dat dit niet wordt aanbevolen. Het teken  wil zeggen dat u deze optie niet kunt selecteren vanwege de instellingen of omgeving van het apparaat.

- 1 Open het document dat u wilt afdrukken.
- 2 Kies **Afdrukken** in het menu Bestand.
- 3 Selecteer uw printer in de lijst **Printer selecteren**.
- 4 Klik op **Eigenschappen** of op **Voorkeuren**.

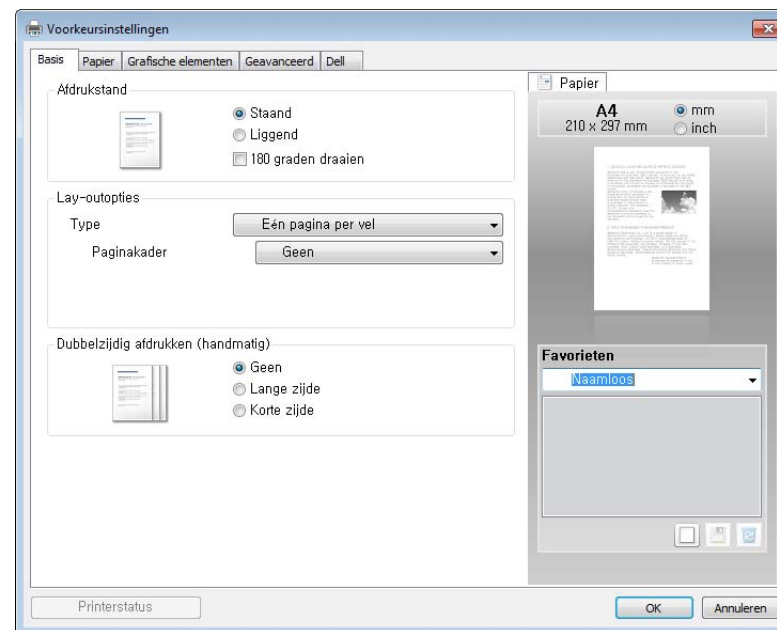

U kunt de huidige status van het apparaat controleren door op de knop **Printerstatus** te drukken (zie "Dell-printerstatus gebruiken" op pagina 136).

Eenvoudige afdruktaken

Voorkeursinstellingen gebruiken

Met de optie **Favorieten** die op elk tabblad behalve het tabblad **Dell** verschijnt, kunt u de huidige voorkeursinstellingen opslaan voor toekomstig gebruik.



Volg deze stappen om een **Favorieten**-item op te slaan.

- 1 Stel op elk tabblad de gewenste instellingen in.
- 2 Typ in het invoervak **Favorieten** een naam voor deze instellingen.



- 3 Klik op (**Toevoegen**). Als u instellingen opslaat onder **Favorieten** worden alle huidige stuurprogramma-instellingen opgeslagen.



Selecteer meer opties en klik op  (**Wijzigen**). De instellingen worden toegevoegd aan de voorinstellingen die u hebt opgegeven. Om de bewaarde instelling te gebruiken kiest u deze in de vervolgkeuzelijst **Favorieten**. Het apparaat is nu ingesteld om afdrucken te maken met de geselecteerde instellingen. U kunt de opgeslagen instellingen verwijderen door deze te selecteren in de vervolgkeuzelijst **Vooraf ingest.** en te klikken op  (**Wissen**).

U kunt de standaardinstellingen van het printerstuurprogramma ook herstellen door **Vooraf ingest. stand.** te selecteren in de vervolgkeuzelijst **Favorieten**.

Help gebruiken

Klik op de optie waarover u meer wilt weten op het venster **Voorkeursinstellingen voor afdrucken** en druk op **F1** op uw toetsenbord.



3. Onderhoud

In dit hoofdstuk wordt beschreven hoe u verbruiksartikelen, accessoires en onderdelen voor het onderhoud van uw apparaat kunt aankopen.

- **Verbruiksartikelen en toebehoren bestellen** 37
- **Beschikbare verbruiksartikelen** 38
- **De tonercassette bewaren** 39
- **Toner herverdelen** 41
- **De tonercassette vervangen** 42
- **Het apparaat reinigen** 44
- **Tips voor het verplaatsen en opbergen van uw apparaat** 48



Verbruiksartikelen en toebehoren bestellen



De verkrijgbare accessoires kunnen verschillen van land tot land. Neem contact op met uw verkoper voor de lijst met beschikbare verbruiksartikelen en onderdelen.

Als u door Dell goedgekeurde verbruiksartikelen en accessoires wilt bestellen, gaat u naar www.dell.com/supplies, of neemt u contact op met uw lokale Dell-dealer of de detailhandelaar waar u uw apparaat hebt gekocht. U kunt ook surfen naar www.dell.com of support.dell.com en uw land/regio selecteren voor informatie over het aanvragen van technische ondersteuning.

Beschikbare verbruiksartikelen

Als de verbruiksartikelen het einde van hun gebruiksduur naderen, kunt u de volgende verbruiksartikelen voor uw apparaat bestellen:

Type	Gemiddeld aantal afdrucken ^a	Benaming van onderdeel
Tonercassette	Ong. 1.500 pagina's	YK1PM (Alle landen behalve China)
		15RRN (Alleen voor China)

a. Opgegeven gebruiksduur overeenkomstig ISO/IEC 19752. Het aantal pagina's kan worden beïnvloed door de gebruiksomstandigheden, de tijd tussen afdruktaken, afbeeldingen en het type en formaat van het afdrukmetaal.



De levensduur van de tonercassette kan variëren afhankelijk van de opties, het percentage afbeeldingen en de taakmodus.



Als u nieuwe tonercassettes of verbruiksartikelen aanschaft, doet u dit best in het land waar u het apparaat hebt gekocht. Nieuwe tonercassettes of andere verbruiksartikelen zijn mogelijk niet compatibel met het apparaat omdat de configuratie van tonercassettes en andere verbruiksartikelen per land kunnen verschillen.



Dell raadt gebruik van niet-originele Dell-tonercassettes (zoals opnieuw gevulde of gereviseerde tonercassettes) af. Dell kan de kwaliteit van niet-originele Dell-tonercassettes niet garanderen. Onderhoud en herstel als gevolg van het gebruik van andere tonercassettes dan die van Dell vallen niet onder de garantie van het apparaat.

De tonercassette bewaren

Tonercassettes bevatten componenten die gevoelig zijn voor licht, temperatuur en vochtigheid. Dell raadt u aan deze aanbevelingen te volgen met het oog op optimale prestaties, de hoogste kwaliteit en de langste gebruiksduur van uw nieuwe Dell-tonercassette.

Bewaar deze cassette op de plaats waar de printer wordt gebruikt. Idealiter in een omgeving met gecontroleerde temperatuur en vochtigheid. Haal de tonercassette pas uit haar originele, ongeopende verpakking op het moment dat u de cassette gaat installeren. Als de originele verpakking ontbreekt, moet u de bovenste opening van de cassette bedekken met papier en moet u de cassette in een donkere kast bewaren.

Door de verpakking van de cassette te openen voor u de cassette in gebruik neemt, zal de levensduur en bewaartijd van de cassette aanzienlijk verkorten. Bewaar tonercassetten niet op de grond. Volg de onderstaande procedures om een tonercassette die u uit de printer hebt verwijderd, te bewaren.

- Bewaar de cassette in de beschermhoes van de originele verpakking.
- Bewaar de tonercassette liggend (niet staand) met dezelfde kant boven als bij de installatie.
- Bewaar geen verbruiksartikelen onder de volgende omstandigheden:
 - Temperaturen boven 40°C (104°F).
 - Luchtvochtigheid van minder dan 20% of meer dan 80%.
 - In een omgeving met extreme temperatuur- of vochtigheidsschommelingen.
 - In direct zon- of kunstlicht.
 - Op stoffige plaatsen.

- In een auto gedurende een lange periode.
- In een omgeving met corrosieve dampen.
- In een omgeving met zilte lucht.

Behandelingsinstructies

- Raak het oppervlak van de fotogeleidende drum in de cassette niet aan.
- Stel de cassette niet bloot aan onnodige trillingen of schokken.
- Roteer de drum niet handmatig, vooral in de tegengestelde richting. Dit kan interne schade en een tonerlek veroorzaken.

Gebruik tonercassette

Het gebruik van tonercassettes van een ander merk dan Dell in uw printer wordt door Dell Inc. niet aangeraden noch goedgekeurd. Hetzelfde geldt voor generieke, opnieuw gevulde of gereviseerde tonercassettes, en tonercassettes van een bepaald winkelmerk.



De printergarantie van Dell dekt geen schade aan het apparaat die is ontstaan door het gebruik van een opnieuw gevulde cassette, gerecyclede cassette of een tonercassette van een ander merk dan van Dell.

De tonercassette bewaren

Geschatte levensduur van tonercassette

De geschatte levensduur van een cassette (of de beeldeenheid) is afhankelijk van de hoeveelheid toner die afdruktaken vereisen. De eigenlijke capaciteit kan variëren afhankelijk van de afdrumdichtheid van de pagina's waarop u afdrukt, de omgeving, percentage afbeeldingen, de tijd tussen de afdruktaken, het type media en het mediaformaat. Als u bijvoorbeeld veel afbeeldingen afdrukt, wordt er meer toner verbruikt en moet de cassette waarschijnlijk vaker worden vervangen.

Toner herverdelen

Als de tonercassette bijna leeg is:

- Witte strepen, onduidelijke afdruk en/of verschillende dichtheid aan beide kanten.
- De **Toner-LED** knippert oranje.

In dat geval kunt u de afdrukkwaliteit tijdelijk verbeteren door de resterende toner in de tonercassette opnieuw te verdelen. Soms blijven die witte strepen of lichtere gebieden voorkomen, ook nadat de toner opnieuw is verdeeld.



- Voordat u de voorklep opent, moet u eerst de uitvoersteun sluiten.
- Krijgt u per ongeluk toner op uw kleding, veeg de toner dan af met een droge doek en was de kleding in koud water. Door warm water hecht de toner zich aan de stof.

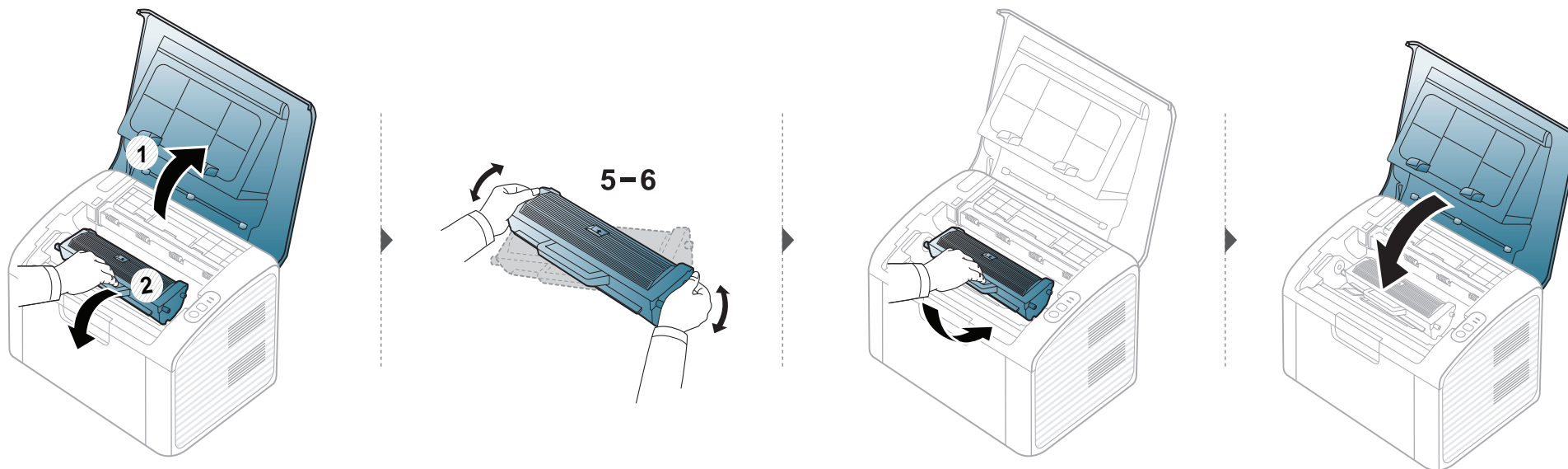

De tonercassette vervangen



- Voordat u de voorklep opent, moet u eerst de uitvoersteun sluiten.
- Gebruik geen scherpe voorwerpen zoals een mes of een schaar om de verpakking van de tonercassette te openen. Scherpe voorwerpen veroorzaken mogelijk krassen op het oppervlak van de cassette.
- Krijgt u per ongeluk toner op uw kleding, veeg de toner dan af met een droge doek en was de kleding in koud water. Door warm water hecht de toner zich aan de stof.
- Schud de tonercassette grondig. Dit verhoogt de afdrukkwaliteit in het begin.
- Raak de groene zijde van de tonercassette niet aan. Neem de cassette vast bij de handgreep om te vermijden dat u de onderkant aanraakt.

Als een tonercassette het eind van de levensduur bereikt heeft, stopt de printer met afdrucken.

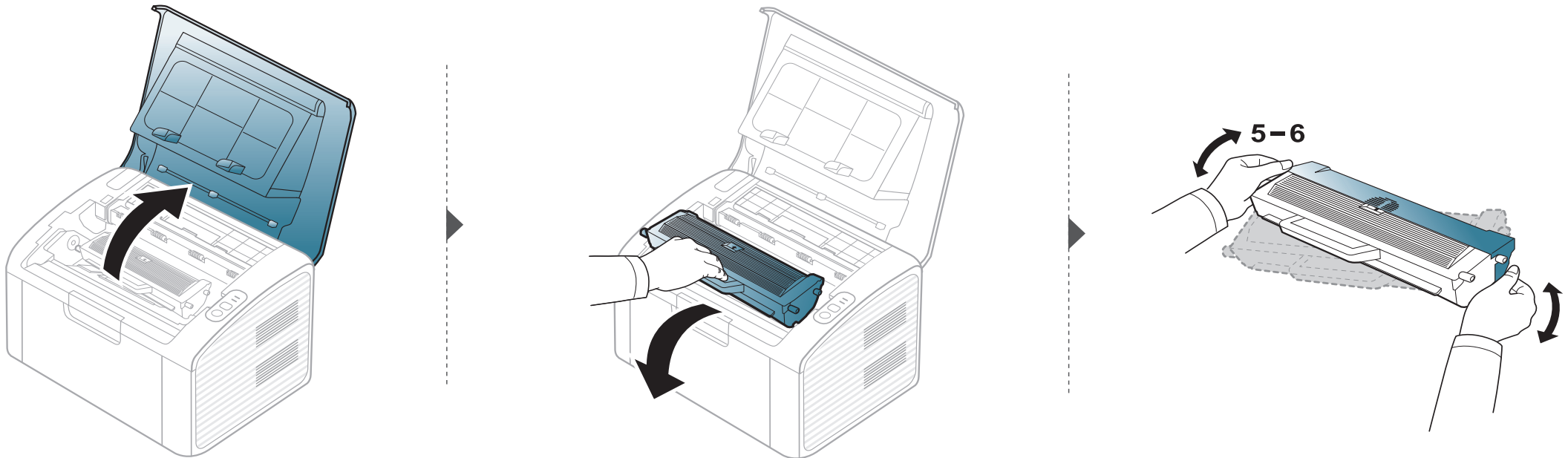

De tonercassette vervangen

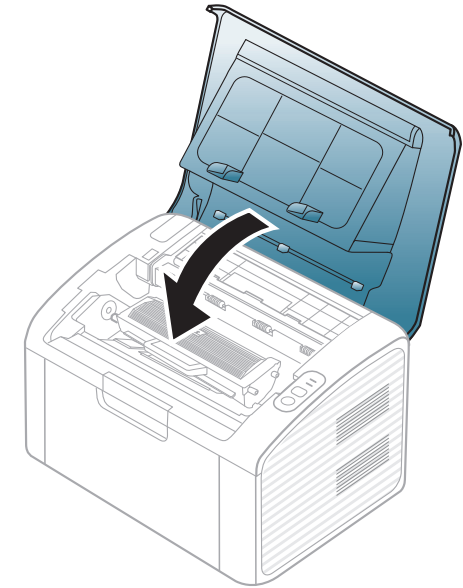
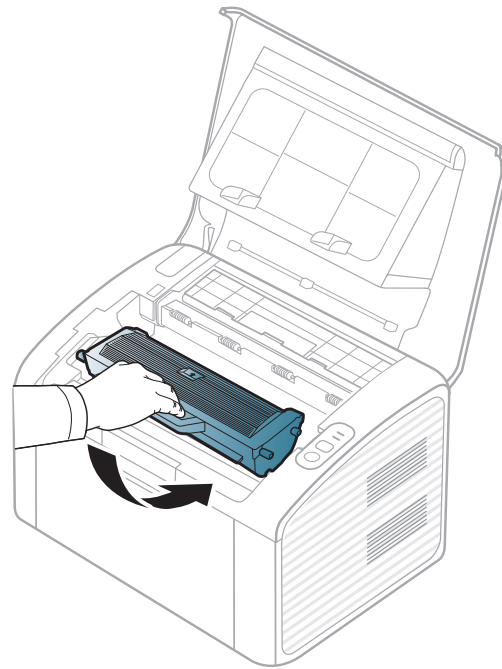
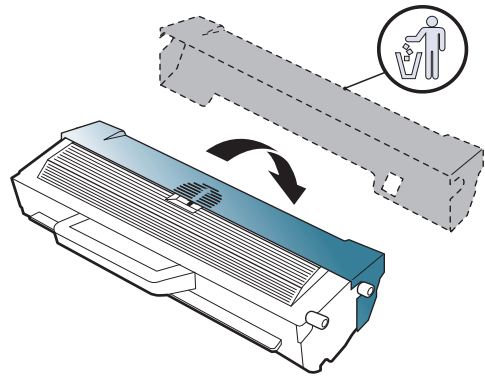

Het apparaat reinigen

Als er zich problemen voordoen met de afdrukkwaliteit of als u uw apparaat in een stofrijke omgeving gebruikt, moet u uw apparaat regelmatig schoonmaken om de beste afdrukkwaliteit te blijven garanderen en de gebruiksduur van uw apparaat te verlengen.



- Als u de behuizing van het apparaat reinigt met reinigingsmiddelen die veel alcohol, oplosmiddelen of andere agressieve substanties bevatten, kan de behuizing verkleuren of vervormen.
- Als er toner in het apparaat of in de directe omgeving ervan is terecht gekomen, raden wij u aan om de toner te verwijderen met een zachte, met water bevochtigde doek of tissue. Als u een stofzuiger gebruikt, wordt de toner in de lucht geblazen. Dit kan schadelijk voor u zijn.
- Tijdens het afdrukken kunnen zich in het apparaat papierresten, toner en stof verzamelen. Dit kan op een gegeven moment problemen met de afdrukkwaliteit veroorzaken, zoals tonervlekken of vegen. Deze problemen kunnen worden gereduceerd en verholpen door de binnenkant van het apparaat te reinigen.

De buitenkant reinigen

Maak het apparaat aan de buitenkant schoon met een zachte, pluisvrije doek. U kunt de doek enigszins bevochtigen met water, maar let erop dat er geen water op of in het apparaat terechtkomt.

Het apparaat reinigen

De binnenkant reinigen

Tijdens het afdrukken kunnen zich in het apparaat papierresten, toner en stof verzamelen. Dit kan op een gegeven moment problemen met de afdrukkwaliteit veroorzaken, zoals tonervlekken of vegen. Deze problemen kunnen worden gereduceerd en verholpen door de binnenkant van het apparaat te reinigen.



- Gebruik een niet-pluizende doek om het apparaat te reinigen.
- Als uw apparaat een aan/uit-schakelaar heeft, zet u de aan/uit-schakelaar uit voordat u het apparaat reinigt.
- Voordat u de voorklep opent, moet u eerst de uitvoersteun sluiten.

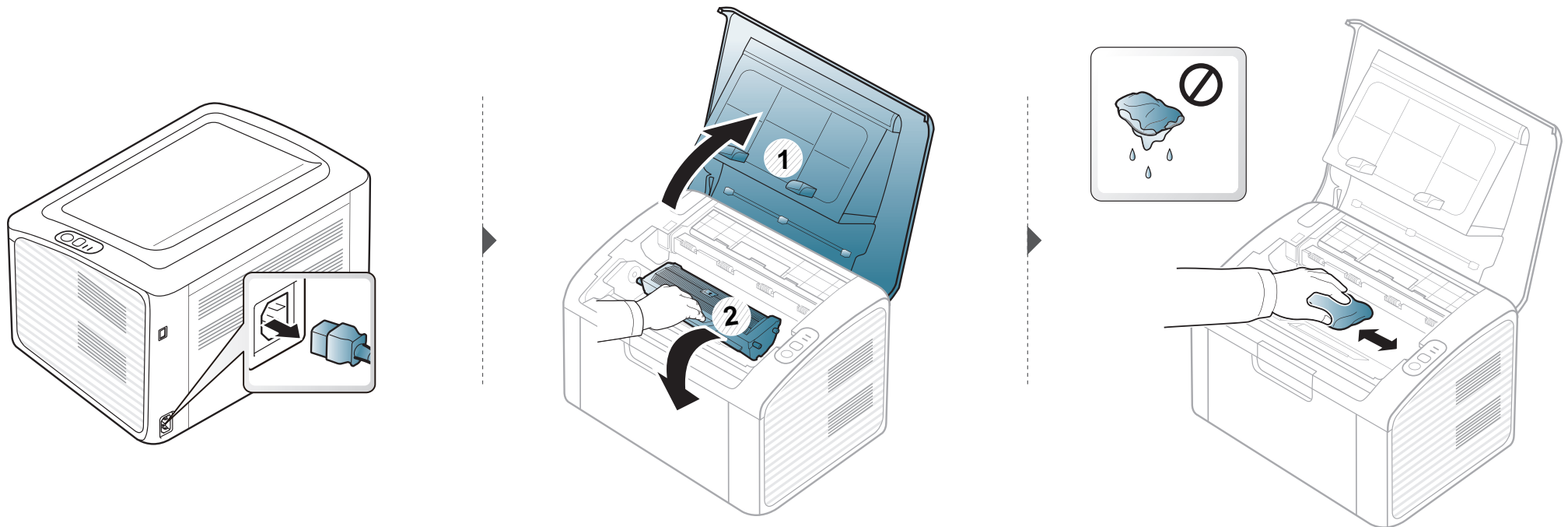

Het apparaat reinigen

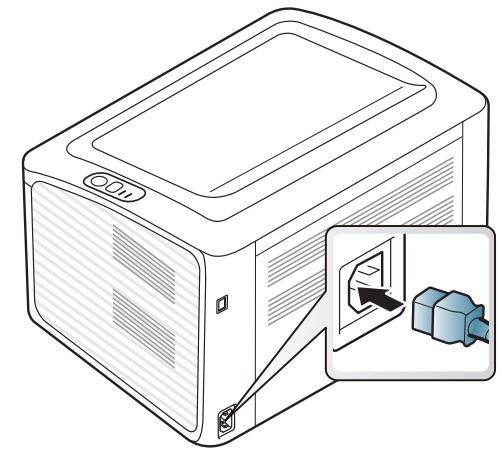
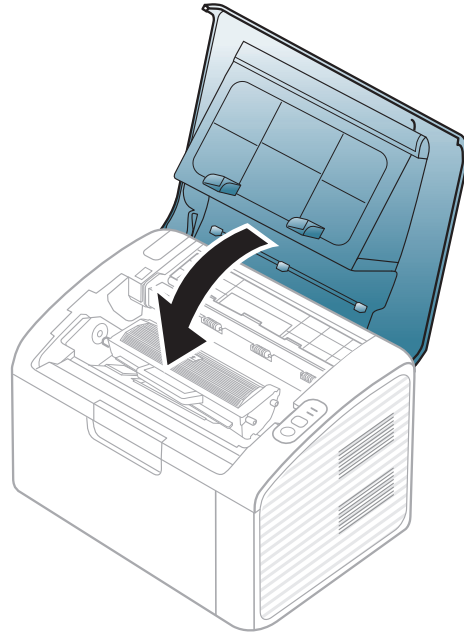
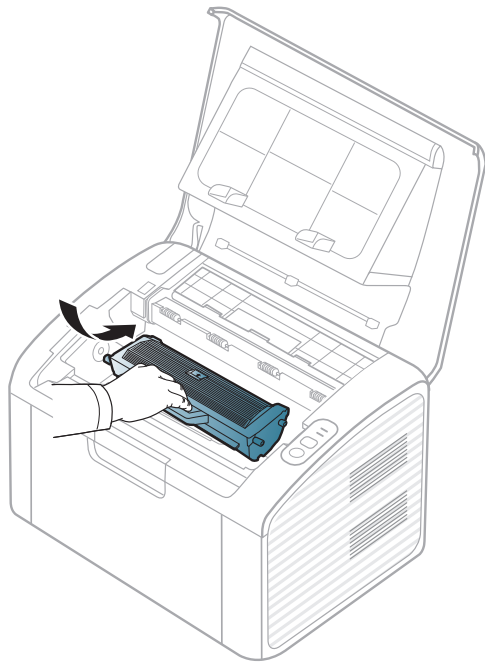

Het apparaat reinigen

Reinigen van de opneemrol



- Gebruik een niet-pluizende doek om het apparaat te reinigen.
- Als uw apparaat een aan/uit-schakelaar heeft, zet u de aan/uit-schakelaar uit voordat u het apparaat reinigt.
- Voordat u de bovenklep opent, moet u eerst de uitvoersteun sluiten.

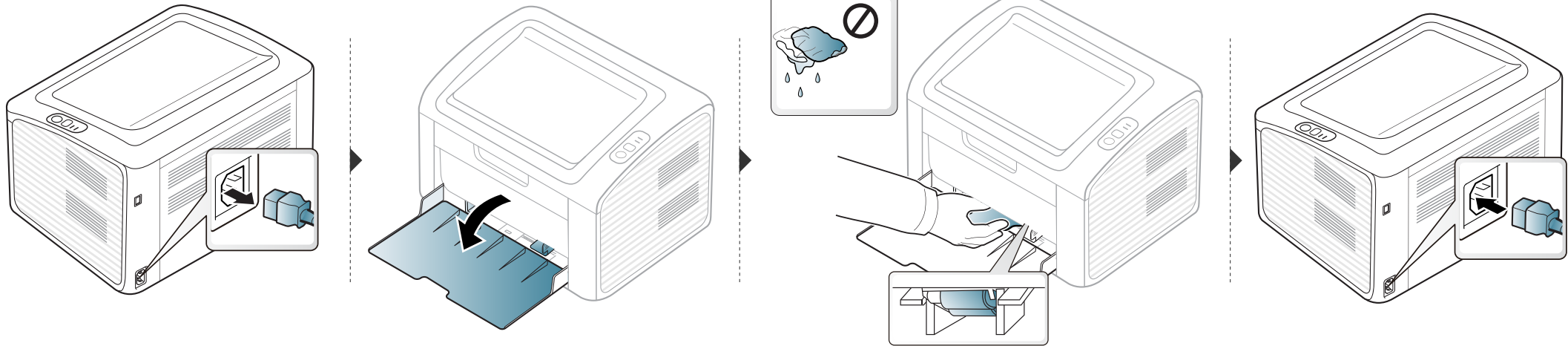

Tips voor het verplaatsen en opbergen van uw apparaat

- U mag het apparaat bij het verplaatsen niet ondersteboven of op zijn kant houden. Er kan immers toner vrijkomen binnenin het apparaat waardoor er schade aan het apparaat kan ontstaan of de afdrukkwaliteit kan verslechteren.
- Als u het apparaat verplaatst, moet u ervoor zorgen dat ten minste twee mensen het apparaat goed vasthouden.



4. Problemen oplossen

In dit hoofdstuk vindt u nuttige informatie over wat u moet doen als er een probleem optreedt.

- **Tips om papierstoringen te voorkomen** 50
- **Oplossing voor foutmelding Papier is op** 51
- **Papierstoringen verhelpen** 52
- **Informatie over de status-LED** 55



In dit hoofdstuk vindt u nuttige informatie over wat u moet doen als er een probleem optreedt. Als u in dit hoofdstuk geen oplossing voor uw probleem kunt vinden, raadpleegt u het hoofdstuk **Problemen oplossen** in de Gebruikershandleiding Geavanceerd (zie "Problemen oplossen" op pagina 142). Als u geen oplossing kunt vinden in de Gebruikershandleiding of als het probleem blijft optreden, kunt u contact opnemen met de klantenservice.

Tips om papierstoringen te voorkomen

U kunt de meeste papierstoringen voorkomen door het juiste type afdrukmedia te gebruiken. Zie de volgende tips om storingen met vastzittend papier te voorkomen:

- Zorg ervoor dat de verstelbare geleiders correct zijn ingesteld (zie "Lade overzicht" op pagina 24).
- Plaats niet te veel papier in de lade. Zorg dat de papierstapel niet boven de maximummarkering aan de binnenzijde van de lade uitkomt.
- Verwijder geen papier uit de papierlade tijdens het afdrucken.
- Buig het papier, waai het uit en maak er een rechte stapel van voordat u het in de lade plaatst.
- Gebruik geen gekreukt, vochtig of sterk gekruld papier.
- Plaats geen verschillende soorten papier in een lade.
- Gebruik alleen aanbevolen afdruk materiaal (zie "Specificaties van de afdrukmedia" op pagina 60).

Oplossing voor foutmelding Papier is op

Als er geen papier in de lade zit of het LED-lampje voor de status rood is. Om dit probleem op te lossen, plaatst u papier in de lade en opent en sluit u de bovenklep.

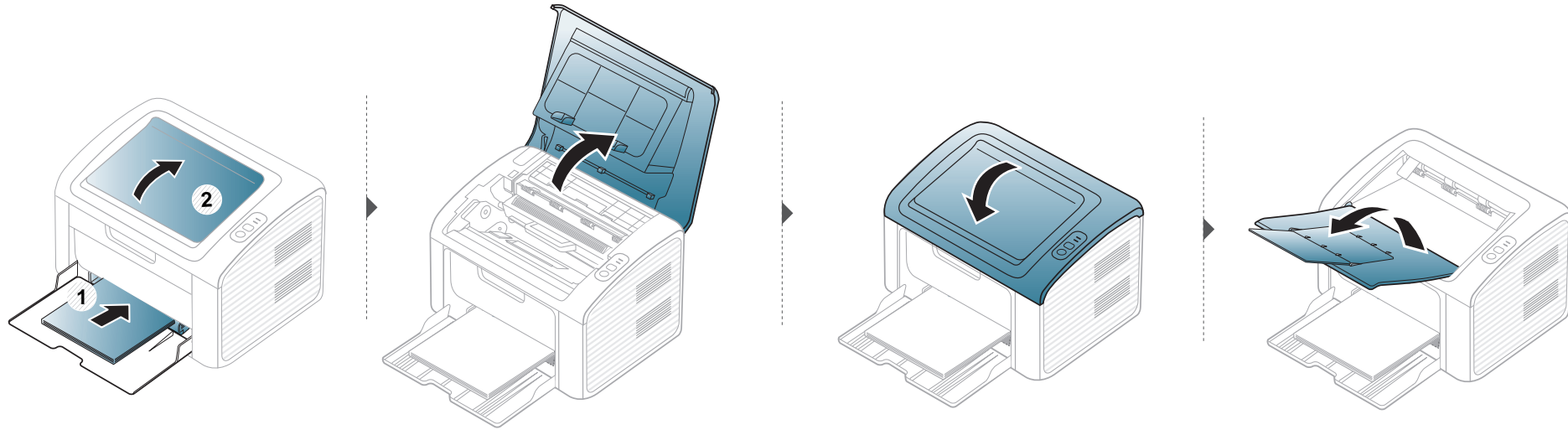

Papierstoringen verhelpen



- Wanneer papier is vastgelopen in de papierlade, verwijdert u het vastgelopen papier en opent en sluit u de bovenklep om door te gaan met afdrucken.
- Trek het vastgelopen papier voorzichtig en langzaam naar buiten om te voorkomen dat het scheurt.

In de papierlade

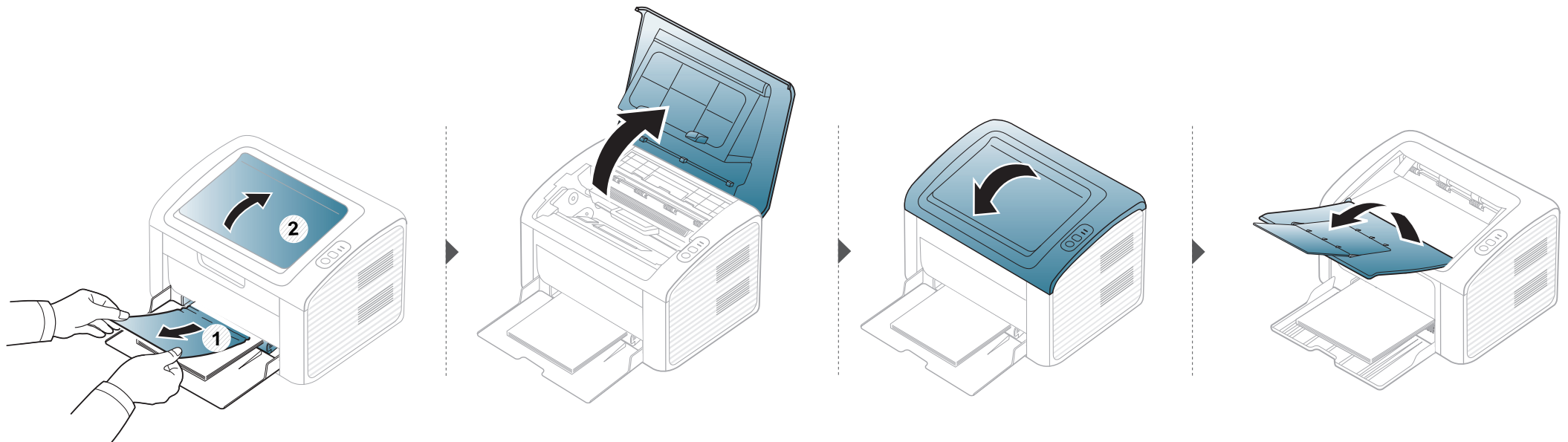

Papierstoringen verhelpen

Binnenin het apparaat



- Het gebied rond de fixeereenheid is heet. Wees voorzichtig wanneer u papier uit het apparaat verwijdert.
- Voordat u de voorklep opent, moet u eerst de uitvoersteun sluiten.

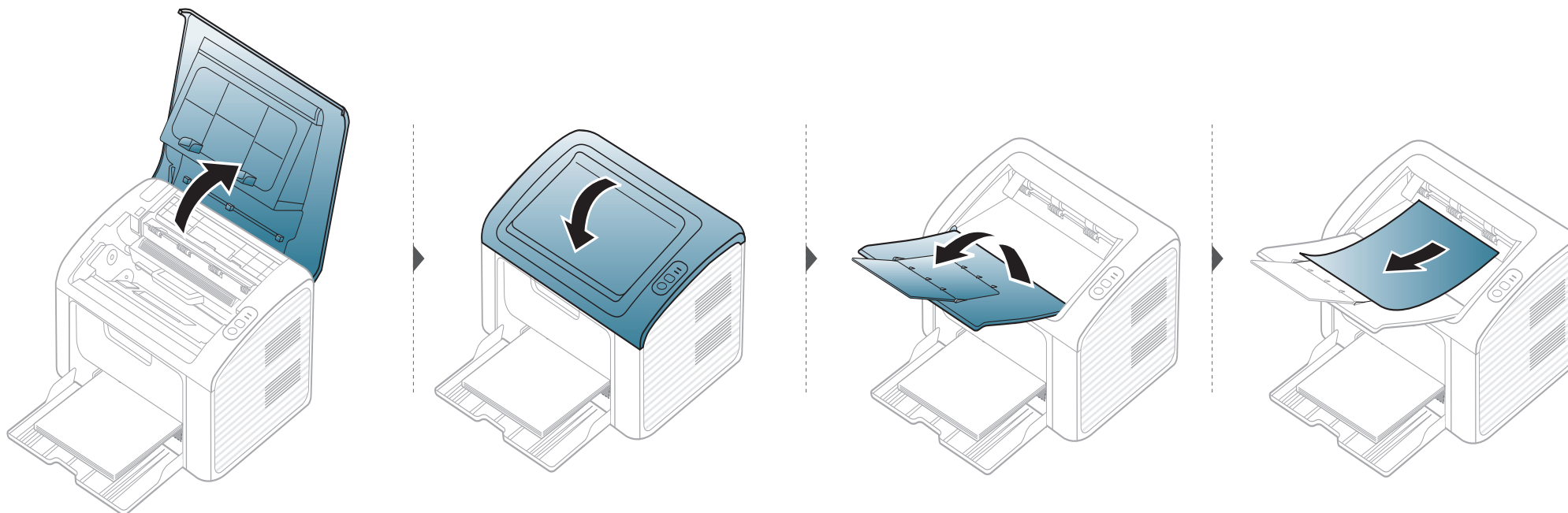

Papierstoringen verhelpen

Ga naar de volgende stap als u geen papier ziet in dit gebied:

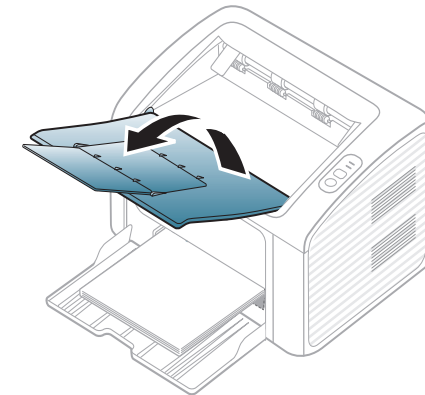
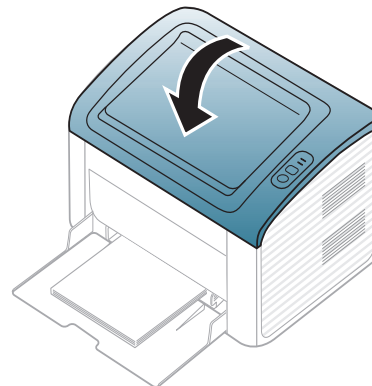
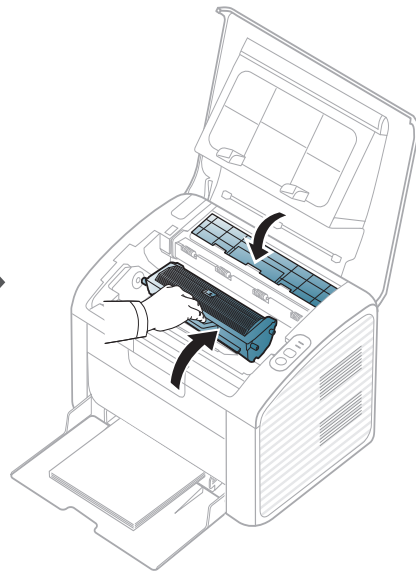
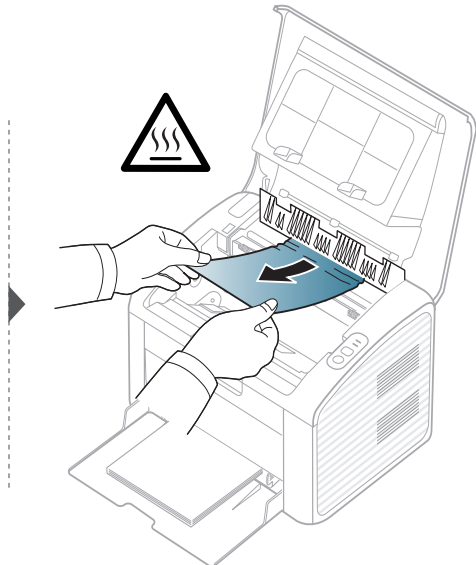
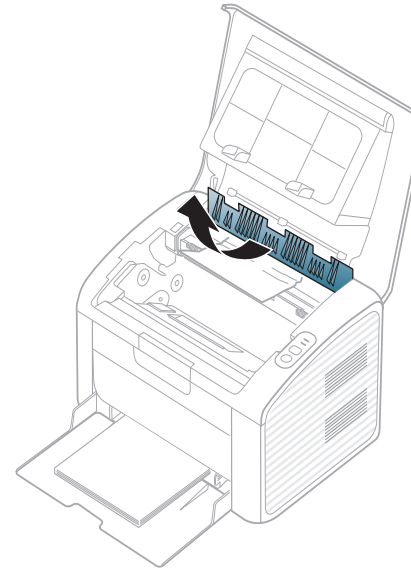
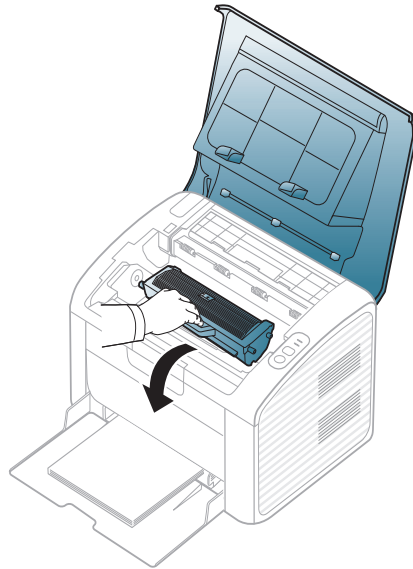
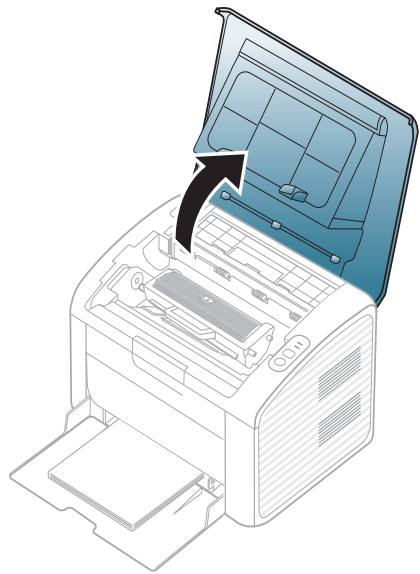



Informatie over de status-LED

De kleur van de LED geeft de huidige status van het apparaat aan.





- Afhankelijk van het model of land zijn enkele LED's mogelijk niet beschikbaar.
- Zie de foutmelding en de bijbehorende instructies om de fout op te lossen.
- U kunt de fout ook oplossen aan de hand van de richtlijnen in het programmavenster van de Dell Printer Status.
- Neem contact op met een medewerker van de klantenservice als het probleem zich blijft voordoen.

Status LED

Status		Omschrijving	
 (Status-LED)	Off	Het apparaat is offline of in energiebesparende modus.	
	Groen	Knippert	<ul style="list-style-type: none">• Als het lampje langzaam knippert, ontvangt het apparaat gegevens van de computer.• Als het lampje snel knippert, is het apparaat bezig met afdrucken.
		Aan	Het apparaat is online en klaar voor gebruik.
	Rood	Knippert	In afwachting van het indrukken van de knop  (Info) of  (WPS) voor handmatig afdrucken.
		Aan	<ul style="list-style-type: none">• De klep is geopend. Sluit de klep.• De papierlade is leeg tijdens het ontvangen of afdrucken van gegevens. Plaats papier in de lade. Open en sluit de bovenklep om door te gaan met afdrucken (zie "Oplossing voor foutmelding Papier is op" op pagina 51).• Het apparaat is gestopt als gevolg van een ernstige fout.
	Oranje	Knippert	De firmware wordt bijgewerkt.
		Aan	Er is een papierstoring opgetreden (zie "Papierstoringen verhelpen" op pagina 52).

Informatie over de status-LED

Toner-LED/WPS-LED

Status		Omschrijving
 (Toner-LED)	Oranje	Knippert De tonercassette is bijna leeg. Het einde van de geschatte levensduur van de cassette is bijna bereikt. Bereid een nieuwe cassette voor ter vervanging van de oude. U kunt de afdrukkwaliteit tijdelijk verhogen door de toner te herverdelen (zie "Toner herverdelen" op pagina 41).
		Aan De tonercassette heeft de geschatte levensduur bijna bereikt. ^a Het verdient aanbeveling de tonercassette te vervangen (zie "De tonercassette vervangen" op pagina 42).
		Off Alle tonercassettes hebben een normale capaciteit.
 (WPS-LED) ^b	Blauw	Knippert Het apparaat maakt verbinding met een draadloos netwerk.
		Aan Het apparaat heeft verbinding met een draadloos netwerk (zie "De knop WPS gebruiken" op pagina 90).
		Off De verbinding tussen het apparaat en het draadloze netwerk is verbroken.
 (Aan/uit-LED)	Blauw	Aan Het apparaat bevindt zich in energiebesparende modus.
		Off Het apparaat staat in de gereedmodus of het apparaat is uitgeschakeld.

a. De geschatte levensduur verwijst naar de verwachte of geschatte gebruiksduur van een tonercassette. Het geeft aan hoeveel afdrucken er gemiddeld kunnen worden gemaakt met de cassette volgens ISO/IEC 19752. Het aantal pagina's kan worden beïnvloed door de omgevingsomstandigheden, de tijd tussen afdruktaken en het type en formaat van het afdrukmateriaal. Er kan wat toner achterblijven in de cassette, ook als de rode LED brandt en de printer stopt met afdrucken.

b. Alleen voor draadloos model (zie "Functies per model" op pagina 6).



5. Bijlage

In dit hoofdstuk staan productspecificaties en informatie met betrekking tot toepasbare regelgeving.

- **Specificaties**
- **Beleid technische dienst Dell**
- **Contact opnemen met Dell**
- **Garantie en teruggavebeleid**
- **Copyright**

58

67

68

69

70

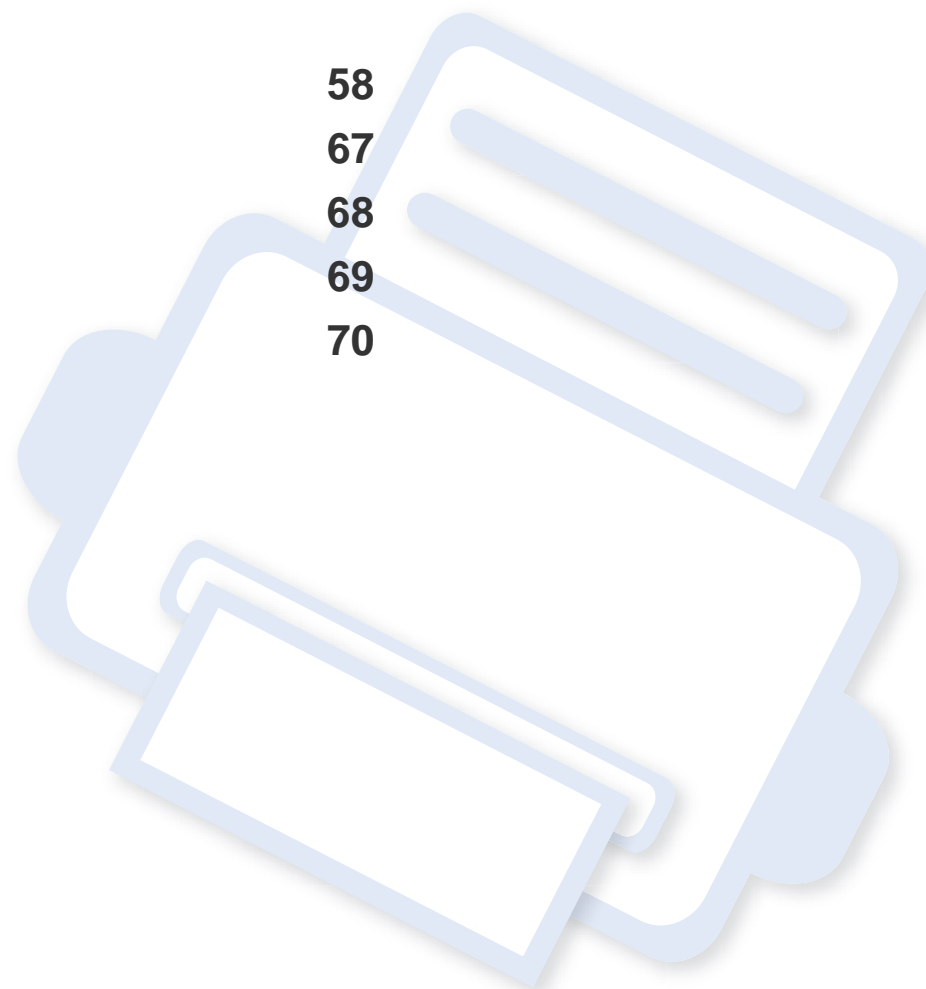

Specificaties

Algemene specificaties



De specificaties hieronder kunnen zonder voorafgaande kennisgeving worden gewijzigd. Zie www.dell.com of support.dell.com voor eventuele wijzigingen.

Items		Omschrijving
Afmetingen	Breedte x Lengte x Hoogte	331 x 215 x 178 mm (14,96 x 8,46 x 7,01 inch)
Gewicht	Apparaat inclusief verbruiksartikelen	4,0 kg (8,82 lbs)
Geluidsniveau^a	Stand-bymodus	Minder dan 26 dB(A)
	Afdrukmodus	Minder dan 50 dB(A)
Temperatuur	Gebruik	10 tot 32°C
	Opslag (in verpakking)	-20 tot 40°C
Relatieve luchtvochtigheid	Gebruik	10 tot 80% RV
	Opslag (in verpakking)	20 tot 95% RV
Nominaal vermogen^b	Modellen op 110 volt	AC 110 – 127 V
	Modellen op 220 volt	AC 220 – 240 V

Specificaties

Items		Omschrijving
Stroomverbruik	Gemiddeld vermogen	Minder dan 310 W
	Stand-bymodus	Minder dan 30 W
	Energiebesparende modus	Minder dan 0,9 Watt (B1160), minder dan 1,3 Watt (B1160w)
	Uitgeschakelde toestand	Minder dan 0,3 Watt
	Network Standby-modus (Activering alle poorten)	Minder dan 0,9 Watt (B1160), minder dan 1,3 Watt (B1160w)
Draadloos^c	Module	SPW-B4319S

a. Geluidsdrukkniveau, ISO 7779. Geteste configuratie: basisinstallatie apparaat, A4-papierformaat, enkelzijdig afdrukken.

b. Zie het typeplaatje op het apparaat voor het juiste voltage (V), de frequentie (Hertz) en de stroomsterkte (A) voor uw apparaat.

c. Alleen voor draadloos model (zie "Functies per model" op pagina 6).

Specificaties

Specificaties van de afdrukmedia

Type	Formaat	Afmetingen	Gewicht/capaciteit afdrukmedia ^a	
			Lade	Handmatige invoer in de lade ^b
Normaal papier	Letter	216 x 279 mm	71 tot 85 g/m ² (19 tot 23 lbs bankpostpapier) • 150 vellen van 80 g/m ² (21 lbs bankpostpapier)	71 tot 85 g/m ² (19 tot 23 lbs bankpostpapier) • 1 vel
	Legal	216 x 356 mm		
	US Folio	216 x 330 mm		
	A4	210 x 297 mm		
	Oficio	216 x 343 mm		
	JIS B5	182 x 257 mm		
	ISO B5	176 x 250 mm		
	Executive	184 x 267 mm		
	A5	148 x 210 mm		
Enveloppen	Monarch-envelop	98 x 191 mm	75 tot 90 g/m ² (20 tot 24 lbs bankpostpapier) • 10 vellen	75 tot 90 g/m ² (20 tot 24 lbs bankpostpapier) • 1 vel
	Envelop Nr. 10	105 x 241 mm		
	Envelop DL	110 x 220 mm		
	Envelop C5	162 x 229 mm		

Specificaties

Type	Formaat	Afmetingen	Gewicht/capaciteit afdrukmedia ^a	
			Lade	Handmatige invoer in de lade ^b
Dik papier	Zie Normaal papier	Zie Normaal papier	86 tot 120 g/m ² (23 tot 32 lbs bankpostpapier) <ul style="list-style-type: none"> • 50 vellen van 120 g/m² (bankpostpapier) 	86 tot 120 g/m ² (23 tot 32 lbs bankpostpapier) <ul style="list-style-type: none"> • 1 vel
Dun papier	Zie Normaal papier	Zie Normaal papier	60 tot 70 g/m ² (bankpostpapier) <ul style="list-style-type: none"> • 160 vellen van 60 g/m² (16 lbs bankpostpapier) 	60 tot 70 g/m ² (bankpostpapier) <ul style="list-style-type: none"> • 1 vel
Katoen	Zie Normaal papier	Zie Normaal papier	75 tot 90 g/m ² (20 tot 24 lbs bankpostpapier) <ul style="list-style-type: none"> • 150 vellen van 80 g/m² (21 lbs bankpostpapier) 	75 tot 90 g/m ² (20 tot 24 lbs bankpostpapier) <ul style="list-style-type: none"> • 1 vel
Gekleurd	Zie Normaal papier	Zie Normaal papier	75 tot 90 g/m ² (20 tot 24 lbs bankpostpapier) <ul style="list-style-type: none"> • 150 vellen van 80 g/m² (21 lbs bankpostpapier) 	75 tot 90 g/m ² (20 tot 24 lbs bankpostpapier) <ul style="list-style-type: none"> • 1 vel
Voorbedrukt	Zie Normaal papier	Zie Normaal papier	75 tot 90 g/m ² (20 tot 24 lbs bankpostpapier) <ul style="list-style-type: none"> • 150 vellen van 80 g/m² (21 lbs bankpostpapier) 	75 tot 90 g/m ² (20 tot 24 lbs bankpostpapier) <ul style="list-style-type: none"> • 1 vel

Specificaties

Type	Formaat	Afmetingen	Gewicht/capaciteit afdrukmedia ^a	
			Lade	Handmatige invoer in de lade ^b
Kringlooppapier	Zie Normaal papier	Zie Normaal papier	60 tot 90 g/m ² (16 tot 24 lbs bankpostpapier) <ul style="list-style-type: none"> 150 vellen van 80 g/m² (21 lbs bankpostpapier) 	60 tot 90 g/m ² (16 tot 24 lbs bankpostpapier) <ul style="list-style-type: none"> 1 vel
Etiketten ^c	Letter, Legal, Oficio, US Folio, A4, JIS B5, ISO B5, Executive, A5	Zie Normaal papier	120 tot 150 g/m ² (bankpostpapier) <ul style="list-style-type: none"> 10 vellen 	120 tot 150 g/m ² (bankpostpapier) <ul style="list-style-type: none"> 1 vel
Kartonpapier	Letter, Legal, Oficio, US Folio, A4, JIS B5, ISO B5, Executive, A5, Briefkaart 4x6	Zie Normaal papier	121 tot 163 g/m ² (bankpostpapier). <ul style="list-style-type: none"> 10 vellen 	121 tot 163 g/m ² (bankpostpapier). <ul style="list-style-type: none"> 1 vel
bankpost;	Zie Normaal papier	Zie Normaal papier	<ul style="list-style-type: none"> 10 vellen 	<ul style="list-style-type: none"> 1 vel
Archiefpapier	Zie Normaal papier	Zie Normaal papier	<ul style="list-style-type: none"> 100 vellen 	<ul style="list-style-type: none"> 1 vel
Minimaal formaat (aangepast)		76 x 127 mm (3 x 5 inch)	60 tot 163 g/m ² (bankpostpapier)	
Maximaal formaat (aangepast)		216 x 356 mm		

a. De maximumcapaciteit kan verschillen en is afhankelijk van het gewicht en de dikte van afdrukmedia en de omgevingsomstandigheden.

b. Voer één vel per keer in.

c. De zachtheid van de voor dit apparaat gebruikte etiketten moet tussen 100 tot 250 (sheffield) bedragen. Deze getallen verwijzen naar het gladheidsniveau.

Specificaties

Systeme vereisten

Microsoft® Windows®

Besturingssysteem	Vereisten (aanbevolen)		
	Processor	RAM	Vrije schijfruimte
Windows® 2000	Intel® Pentium® II 400 MHz (Pentium III 933 MHz)	64 MB (128 MB)	600 MB
Windows® XP	Intel® Pentium® III 933 MHz (Pentium IV 1 GHz)	128 MB (256 MB)	1,5 GB
Windows Server® 2003	Intel® Pentium® III 933 MHz (Pentium IV 1 GHz)	128 MB (512 MB)	1,25 GB tot 2 GB
Windows Server® 2008	Intel® Pentium® IV 1 GHz (Pentium IV 2 GHz)	512 MB (2 GB)	10 GB
Windows Vista®	Intel® Pentium® IV 3 GHz	512 MB (1 GB)	15 GB
Windows® 7	Intel® Pentium® IV 1 GHz 32-bit of 64-bit-processor of hoger	1 GB (2 GB)	16 GB
	<ul style="list-style-type: none">• Ondersteuning voor DirectX® 9 graphics met 128 MB geheugen (om het Aero-thema in te schakelen).• DVD-R/W-station		
Windows Server® 2008 R2	Intel® Pentium® IV 1 GHz- (x86) of 1,4 GHz- (x64) processoren (2 GHz of sneller)	512 MB (2 GB)	10 GB



- Internet Explorer 6.0 of hoger is minimum vereist voor alle Windows-besturingssystemen.
- Gebruikers kunnen de software installeren als ze beheerdersrechten hebben.
- **Windows Terminal Services** is compatibel met uw apparaat.
- Voor **Windows 2000** is **Services Pack 4** of hoger vereist.

Specificaties

Macintosh

Besturingssysteem	Vereisten (aanbevolen)		
	Processor	RAM	Vrije schijfruimte
Mac OS X 10.4	<ul style="list-style-type: none">• Intel® processoren• PowerPC G4/G5	<ul style="list-style-type: none">• 128 MB voor Mac met PowerPC (512 MB)• 512 MB voor een Mac op basis van Intel (1 GB)	1 GB
Mac OS X 10.5	<ul style="list-style-type: none">• Intel® processoren• 867 MHz of sneller Power PC G4/G5	512 MB (1 GB)	1 GB
Mac OS X 10.6	<ul style="list-style-type: none">• Intel® processoren	1 GB (2 GB)	1 GB
Mac OS X 10.7	<ul style="list-style-type: none">• Intel® processoren	2 GB	4 GB

Specificaties

Linux

Items	Vereisten
Besturingssysteem	RedHat® Enterprise Linux WS 4, 5 (32/64 bits) Fedora 5 ~ 13 (32/64 bits) SuSE Linux 10.1 (32 bits) OpenSuSE® 10.2, 10.3, 11.0, 11.1, 11.2 (32/64 bits) Mandriva 2007, 2008, 2009, 2009.1, 2010 (32/64 bit) Ubuntu 6.06, 6.10, 7.04, 7.10, 8.04, 8.10, 9.04, 9.10, 10.04 (32/64 bit) SuSE Linux Enterprise Desktop 10, 11 (32/64 bit) Debian 4.0, 5.0 (32/64 bit)
Processor	Pentium IV 2,4GHz (Intel Core™2)
RAM	512 MB (1 GB)
Vrije schijfruimte	1 GB (2 GB)

Specificaties

Netwerkomgeving (alleen B1160w)

U moet de netwerkprotocollen installeren op het apparaat om het als netwerkprinter te kunnen gebruiken. In de volgende tabel worden de netwerkomgevingen vermeld die door het apparaat worden ondersteund.

Items	Specificaties
Netwerkinterface	<ul style="list-style-type: none">• 802.11b/g/n draadloos LAN
Netwerkbesturingssysteem	<ul style="list-style-type: none">• Windows 2000/Server 2003/Server 2008/XP/Vista/7/Server 2008 R2• Diverse Linux-besturingssystemen• Mac OS X 10.4 ~ 10.7
Netwerkprotocollen	<ul style="list-style-type: none">• TCP/IPv4• DHCP, BOOTP• DNS, WINS, Bonjour, SLP, UPnP• Standard TCP/IP Printing(RAW), LPR, IPP, WSD• SNMPv 1/2/3, HTTP• TCP/IPv6 (DHCP, DNS, RAW, LPR, SNMPv 1/2/3, HTTP)
Draadloze netwerkbeveiliging	<ul style="list-style-type: none">• Verificatie: Open Syst., Ged. Sleutel, WPA Privé, WPA2 Privé (PSK)• Codering: WEP64, WEP128, TKIP, AES

Beleid technische dienst Dell

De door technici ondersteunde technische dienst heeft de medewerking van de klant nodig bij het oplossen van problemen en herstelt het besturingssysteem, de software van de toepassing en de hardwarestuurprogramma's naar de oorspronkelijke standaardconfiguratie, die werd geleverd door Dell. Ook wordt gecontroleerd of de printer en alle software van Dell correct werken. Ter aanvulling op deze door technici ondersteunde technische dienst is online technische ondersteuning beschikbaar op Dell Support (Dell Ondersteuning). Mogelijk kan er aanvullende technische ondersteuning worden aangeschaft.

Dell levert beperkte technische ondersteuning voor de printer en de software en randapparatuur van Dell. De oorspronkelijke fabrikant levert ondersteuning voor software en randapparatuur van derden, inclusief software en randapparatuur die is aangeschaft en/of geïnstalleerd via Software & Peripherals (DellWare), ReadyWare en Custom Factory Integration (CFI/DellPlus).

Contact opnemen met Dell

U kunt contact opnemen met Dell Support (Dell Ondersteuning) via **support.dell.com**. Selecteer uw regio op de pagina WELCOME TO DELL SUPPORT en voer de gevraagde gegevens in om toegang te krijgen tot ondersteuningshulpmiddelen en informatie.

U kunt elektronisch contact opnemen met Dell via het volgende adres:

- internet
 - **www.dell.com/**
 - **www.dell.com/ap/** (alleen Azië-Pacific)
 - **www.dell.com/jp/** (alleen Japan)
 - **www.euro.dell.com** (alleen Europa)
 - **www.dell.com/la/** (alleen Latijns-Amerikaanse en Caribische landen)
 - **www.dell.ca** (alleen Canada)
- Protocol voor anonieme bestandsuitwisseling (FTP)
 - **ftp.dell.com**
Meld u aan als gebruiker: anoniem, en gebruik uw e-mailadres als wachtwoord.
- Electronic Support Service (Elektronische ondersteuningsdienst)
 - **mobile_support@us.dell.com**
 - **support@us.dell.com**
 - **la-techsupport@dell.com** (alleen Latijns-Amerika en Caribische landen)
 - **apsupport@dell.com** (alleen Azië-Pacific)

- **support.jp.dell.com** (alleen Japan)
- **support.euro.dell.com** (alleen Europa)
- Electronic Quote Service (Elektronische offertedienst)
 - **apmarketing@dell.com** (alleen Azië-Pacific)
 - **sales_canada@dell.com** (alleen Canada)

Garantie en teruggavebeleid

Dell Inc. ('Dell') stelt zijn hardwareproducten overeenkomstig standaard procedures samen uit onderdelen en componenten die nieuw zijn of niet van nieuw te onderscheiden. Voor informatie over de Dell-garantie voor uw printer raadpleegt u de *Product Information Guide (Producthandleiding)*.

Copyright

Informatie in dit document kan zonder voorafgaande kennisgeving worden gewijzigd.

©2012 Dell Inc. Alle rechten voorbehouden.

Reproductie van deze materialen in welke vorm dan ook zonder voorafgaande schriftelijke toestemming van Dell Inc. is uitdrukkelijk verboden.

Handelsmerken die in deze tekst worden gebruikt: *Dell*, het *Dell*-logo en *Hulpprogramma voor het bestellen van Dell-printerbenodigdheden* zijn handelsmerken van Dell Inc.; *Microsoft*, *Windows*, *Windows Vista* en *Windows Server* zijn geregistreerde handelsmerken van Microsoft Corporation in de Verenigde Staten en/of andere landen; *Adobe* en *Acrobat Reader* zijn geregistreerde handelsmerken of handelsmerken van Adobe Systems Incorporated in de Verenigde Staten en/of andere landen.

Andere handelsmerken en handelsnamen kunnen in dit document worden gebruikt als verwijzing naar entiteiten die aanspraak maken op de merken en namen van hun producten.

Dell Inc. wijst elke eigendomsaanspraak af betreffende handelsmerken en handelsnamen anders dan de eigen handelsmerken en handelsnamen.

Raadpleeg het bestand "**LICENSE.txt**" op de meegeleverde cd-rom voor open-sourcelicentiegegevens.

REV. 3.00

Gebruikershandleiding

Dell B1160
Dell B1160w

GEAVANCEERD

Deze handleiding geeft informatie over de installatie, geavanceerde instelling, gebruik en het oplossen van problemen in verschillende besturingssystemen.

Afhankelijk van het model of land zijn enkele functies mogelijk niet beschikbaar.

BASIS

Deze handleiding geeft informatie met betrekking tot de installatie, normaal gebruik en het oplossen van problemen in Windows.



1. Installatie van de software

Installatie voor de Macintosh	74
Opnieuw installeren voor Macintosh	75
Installatie voor Linux	76
Opnieuw installeren voor Linux	77



2. Een apparaat gebruiken dat verbonden is via het netwerk (alleen B1160w)

Nuttig netwerkprogramma	79
Een netwerkconfiguratie rapport afdrukken	80
Installeren van een stuurprogramma over het netwerk	81
IPv6-configuratie	86
Draadloos netwerk instellen	88



3. Speciale functies

Aanpassing aan luchtdruk of hoogte	114
De standaardafdrukinstellingen wijzigen	115
Uw apparaat instellen als standaardprinter	116
Geavanceerde afdrukfuncties gebruiken	117

Afdrukken in Macintosh	123
Afdrukken in Linux	125



4. Handige beheerprogramma's

Hulpprogramma Firmware Update gebruiken	129
Hulpprogramma voor het bestellen van Dell-printerbenodigdheden gebruiken	130
Embedded Web Service gebruiken (alleen B1160w)	131
Dell Printer Manager gebruiken	133
Dell-printerstatus gebruiken	136
De Linux Unified Driver Configurator gebruiken	138



5. Problemen oplossen

Problemen met papierinvoer	143
Problemen met de voeding en het netsnoer	144
Afdrukproblemen	145
Problemen met de afdrukkwaliteit	149
Problemen met het besturingssysteem	157



1. Installatie van de software

Dit hoofdstuk levert instructies voor het installeren van essentiële en nuttige software voor gebruik in een opstelling waarbij het apparaat via een kabel aangesloten is. Een lokale printer is een printer die via een kabel rechtstreeks op uw computer is aangesloten.

- **Installatie voor de Macintosh** 74
- **Opnieuw installeren voor Macintosh** 75
- **Installatie voor Linux** 76
- **Opnieuw installeren voor Linux** 77



- Als u gebruik maakt van het besturingssysteem Windows, kijkt u in de "Lokaal installeren van het stuurprogramma" op pagina 19 voor installatie van het apparaatstuurprogramma.
- Gebruik alleen een USB-kabel die korter is dan 3 meter.

Installatie voor de Macintosh

- 1 Controleer of de printer op uw computer is aangesloten en ingeschakeld is.
- 2 Plaats de meegeleverde software-cd in uw cd-romstation.
- 3 Dubbelklik op het pictogram in de vorm van een cd-rom op het bureaublad van uw Macintosh-computer.
- 4 Dubbelklik in de map **MAC_Installer** op het pictogram **Installer OS X**.
- 5 Klik op **Ga door**.
- 6 Lees de gebruiksrechtovereenkomst en klik op **Ga door**.
- 7 Klik op **Akkoord** als u akkoord gaat met de gebruiksrechtovereenkomst.
- 8 Op het computerscherm verschijnt een waarschuwing dat alle toepassingen worden afgesloten. Klik op **Ga door**.
- 9 Klik op **Ga door** in het paneel **Gebruikersopties**.
- 10 Klik op **Installeer**. Alle onderdelen die noodzakelijk zijn voor apparaatbewerkingen worden geïnstalleerd.
Als u klikt op **Aanpassen**, kunt u aangeven welke afzonderlijke onderdelen u wilt installeren.
- 11 Voer het wachtwoord in en klik op **OK**.
- 12 Na het installeren van de software moet u uw computer opnieuw opstarten. Klik op **Ga door met installatie**.
- 13 Nadat de installatie is voltooid klikt u op **Sluiten**.
- 14 Open de map **Programma's > Hulpprogramma's > Printerconfiguratie**.
 - Voor Mac OS X 10.5-10.7 opent u de map **Programma's > Systeemvoorkeuren** en klikt u op **Afdrukken en faxen**.
- 15 Klik op **Voeg toe** op de **Printerlijst**.
 - Voor Mac OS X 10.5-10.7 klikt u op het pictogram **+**, waarna een venster verschijnt.
- 16 Klik op **Standaardkiezer** en zoek de USB-verbinding.
 - In Mac OS X 10.5-10.7 klikt u op **Standaard** en zoekt u de USB-verbinding.
- 17 Als de automatische selectiefunctie niet goed werkt in Mac OS X 10.4, selecteert u **Dell** bij **Druk af via** en de naam van uw apparaat in **Model**.
 - Voor Mac OS X 10.5-10.7: als Automatisch selecteren niet goed werkt, selecteert u **Selecteer besturingsbestand...** en de naam van uw apparaat in **Druk af via**.Uw apparaat verschijnt in **Printerlijst** en wordt ingesteld als standaardapparaat.
- 18 Klik op **Voeg toe**.

Opnieuw installeren voor Macintosh

Als het printerbesturingsbestand niet correct werkt, maakt u de installatie van het besturingsbestand ongedaan en installeert u het opnieuw.

- 1 Controleer of de printer op uw computer is aangesloten en ingeschakeld is.
- 2 Plaats de meegeleverde software-cd in uw cd-romstation.
- 3 Dubbelklik op het pictogram in de vorm van een cd-rom op het bureaublad van uw Macintosh-computer.
- 4 Dubbelklik in de map **MAC_Installer** op het pictogram **Uninstaller OS X**.
- 5 Voer het wachtwoord in en klik op **OK**.
- 6 Nadat de installatie ongedaan is gemaakt, klikt u op **OK**.



Als een apparaat al is toegevoegd, kunt u het verwijderen via **Printerconfiguratie** of **Afdrukken en faxen**.

Installatie voor Linux

U moet Linux-softwarepakketten downloaden van de Dell-website om de printersoftware te installeren (www.dell.com of support.dell.com > selecteer uw product > Ondersteuning of Downloads).

Het Unified Linux-stuurprogramma installeren

- 1 Controleer of de printer op uw computer is aangesloten en ingeschakeld is.
- 2 Wanneer het venster **Administrator Login** verschijnt, typt u "root" in het veld **Login** en voert u het systeemwachtwoord in.
 U moet zich aanmelden als supergebruiker (root) om de printersoftware te installeren. Als u geen supergebruiker bent, neemt u contact op met uw systeembeheerder.
- 3 Download het pakket Unified Linux Driver van de Dell-website.
- 4 Klik met de rechtermuisknop op het **Unified Linux Driver**-pakket en pak het uit.
- 5 Dubbelklik op **cdroot** > **autorun**.
- 6 Klik op **Next** zodra het welkomsscherm verschijnt.
- 7 Zodra de installatie is voltooid, klikt u op **Finish**.

Het installatieprogramma heeft het pictogram Unified Driver Configurator op het bureaublad geplaatst en de groep Unified Driver aan het systeemmenu toegevoegd. Als u problemen ondervindt, raadpleegt u de schermhulp die u kunt openen via het systeemmenu of vanuit het stuurprogramma van Windows-toepassingen, zoals **Unified Driver Configurator** of **Image Manager**.

Opnieuw installeren voor Linux

Als het printerstuurprogramma niet correct werkt, maakt u de installatie van het stuurprogramma ongedaan en installeert u het opnieuw.

- 1 Controleer of de printer op uw computer is aangesloten en ingeschakeld is.
- 2 Wanneer het venster **Administrator Login** verschijnt, typt u "root" in het veld **Login** en voert u het systeemwachtwoord in.

U moet zich aanmelden als supergebruiker (root) om de installatie van het printerstuurprogramma ongedaan te maken. Als u geen supergebruiker bent, neemt u contact op met uw systeembeheerder.
- 3 Klik op het pictogram onderaan op het bureaublad. Wanneer het venster Terminal verschijnt, typt u het volgende:

```
[root@localhost root]#cd /opt/Dell/mfp/uninstall/[root@localhost  
uninstall]#./uninstall.sh
```
- 4 Klik op **Uninstall**.
- 5 Klik op **Next**.
- 6 Klik op **Finish**.



2. Een apparaat gebruiken dat verbonden is via het netwerk (alleen B1160w)

In dit hoofdstuk wordt stap voor stap uitgelegd hoe u een apparaat instelt dat via het netwerk aangesloten is en hoe u de software instelt.

- **Nuttig netwerkprogramma** 79
- **Een netwerkconfiguratie rapport afdrukken** 80
- **Installeren van een stuurprogramma over het netwerk** 81
- **IPv6-configuratie** 86
- **Draadloos netwerk instellen** 88



De ondersteunde optionele apparaten en functies kunnen van model tot model verschillen (zie "Functies per model" op pagina 6).

Nuttig netwerkprogramma

Er zijn verschillende programma's voorhanden om in een netwerkgeving de netwerkinstellingen op een eenvoudige manier in te voeren. Zo kan de netwerkbeheerder diverse apparaten in het netwerk beheren.

 Voordat u onderstaande programma's gaat gebruiken moet u het IP-adres instellen.

Embedded Web Service

Met de in de netwerkapparaat geïntegreerde webserver kunt u het volgende doen (zie "Embedded Web Service gebruiken" op pagina 87):

- Informatie over en status van verbruiksartikelen opvragen.
- Apparaatinstellingen aanpassen.
- E-mail-meldingsopties instellen. Als u deze optie instelt, wordt de apparaatstatus (als de tonercassette leeg is of als er een foutmelding is) automatisch naar het e-mailadres van een bepaalde persoon gestuurd.
- De noodzakelijke netwerkparameters voor het apparaat instellen, zodat u een verbinding kunt maken met diverse netwerkgevingen.

Een netwerkconfiguratie rapport afdrukken

U kunt een **netwerkconfiguratie rapport** afdrukken vanaf het bedieningspaneel van het apparaat, waarin de huidige netwerkinstellingen van uw apparaat worden weergegeven. Dit zal u helpen bij de installatie van een netwerk.

Houd de knop  (WPS) op het bedieningspaneel meer dan tien seconden ingedrukt.

In dit **netwerkconfiguratie rapport** kunt u het MAC-adres en IP-adres van uw apparaat vinden.

Voorbeeld:

- MAC-adres: 00:15:99:41:A2:78
- IP-adres: 169.254.192.192

Installeren van een stuurprogramma over het netwerk

Windows

- 1 Controleer of het apparaat met het netwerk is verbonden en ingeschakeld is. Het IP-adres van uw apparaat moet bovendien zijn ingesteld.

 Als tijdens de installatie het venster "**Wizard Nieuwe hardware gevonden**" verschijnt, klikt u op **Annuleren** om het venster te sluiten.

- 2 Plaats de meegeleverde software-cd in uw cd-romstation.

De cd-rom start automatisch op en er verschijnt een installatievenster.

Als het installatievenster niet verschijnt, klikt u op **Start > Alle programma's > Toebehoren > Uitvoeren**.

Typ X:**Setup.exe**, waarbij u "X" vervangt door de letter van uw cd-rom-station en klik op **OK**.

- 3 Selecteer **Volgende**.



Installeren van een stuurprogramma over het

- 4 Selecteer **Sluit een netwerkprinter aan op de computer**. Klik op **Volgende**.



Met de **Aangepaste installatie** kunt u de verbinding van het apparaat selecteren en afzonderlijke onderdelen kiezen die u wilt installeren. Volg de aanwijzingen op het scherm.

- 5 De gevonden apparaten worden op het scherm weergegeven. Selecteer het gewenste apparaat en klik op **Volgende**.



Als u het apparaat niet kunt vinden in het netwerk, schakelt u de firewall uit en klikt u op **Bijwerken**. Klik in Windows achtereenvolgens op **Start > Configuratiescherm** en Windows-firewall inschakelen en schakel de optie uit. Voor andere besturingssystemen raadpleegt u de onlinehandleiding.

- 6 Volg de instructies in het installatiescherm om de installatie te voltooien.

Macintosh

- 1 Controleer of het apparaat met uw netwerk is verbonden en ingeschakeld is.
- 2 Plaats de meegeleverde software-cd in uw cd-romstation.
- 3 Dubbelklik op het pictogram in de vorm van een cd-rom op het bureaublad van uw Macintosh-computer.
- 4 Dubbelklik in de map **MAC_Installer** op het pictogram **Installer OS X**.
- 5 Klik op **Ga door**.
- 6 Lees de gebruiksrechtovereenkomst en klik op **Ga door**.

Installeren van een stuurprogramma over het

7 Klik op **Akkoord** als u akkoord gaat met de gebruiksrechtovereenkomst.

8 Op het computerscherm verschijnt een waarschuwing dat alle programma's worden afgesloten. Klik op **Ga door**.

9 Klik op **Ga door** in het paneel **Gebruikersopties**.



Als u de draadloze instelling wilt gebruiken, raadpleegt u "Instellen met Macintosh" op pagina 100.

10 Klik op **Installeer**. Alle onderdelen die noodzakelijk zijn voor apparaatbewerkingen worden geïnstalleerd.

Als u klikt op **Aanpassen**, kunt u aangeven welke afzonderlijke onderdelen u wilt installeren.

11 Voer het wachtwoord in en klik op **OK**.

12 Na het installeren van de software moet u uw computer opnieuw opstarten. Klik op **Ga door met installatie**.

13 Wanneer de installatie is voltooid, klikt u op **Afsluiten** of **Herstart**.

14 Open de map **Toepassingen > Hulpprogramma's > Printerconfiguratie**.

- Voor Mac OS X 10.5-10.7 opent u de map **Toepassingen > Systeemvoorkeuren** en klikt u op **Afdrukken en faxen**.

15 Klik op **Voeg toe** op de **Printerlijst**.

- In Mac OS X 10.5-10.7 klikt u op het pictogram "+". Er verschijnt een weergavevenster.

16 In Mac OS X 10.4 klikt u op **IP-printer**.

- In Mac OS X 10.5-10.7 klikt u op **IP**.

17 Selecteer **HP Jetdirect - Socket** in **Protocol**.



Als u een document van vele pagina's afdrukt, kunt u de prestaties van de printer verbeteren door **Socket** te kiezen in de opties bij **Printertype**.

18 Typ het IP-adres van uw printer in het invoerveld **Adres**.

19 Typ de wachtrijnaam in het invoerveld **Wachtrij**. Als u de wachtrijnaam voor uw apparaatserver niet kunt bepalen, probeert u eerst de standaardwachtrij.

Installeren van een stuurprogramma over het

20 Als de automatische selectiefunctie niet goed werkt in Mac OS X 10.4, selecteert u **Dell** bij **Druk af via** en de naam van uw apparaat in **Model**.

- Als bij Mac OS X 10.5-10.7 Automatisch selecteren niet goed werkt, kiest u **Printersoftware selecteren** en de naam van uw apparaat in **Druk af via**.

21 Klik op **Voeg toe**.

Uw printer verschijnt op de **Printerlijst** en wordt ingesteld als standaardprinter.

Linux

U moet Linux-softwarepakketten downloaden van de Dell-website om de printersoftware te installeren (www.dell.com of support.dell.com > selecteer uw product > Ondersteuning of Downloads).



Om andere software te installeren:

- Zie "Het Unified Linux-stuurprogramma installeren" op pagina 76.

Het Linux-stuurprogramma installeren en een netwerkprinter toevoegen

- Controleer of het apparaat met uw netwerk is verbonden en ingeschakeld is. Het IP-adres van uw apparaat moet bovendien zijn ingesteld.
- Download het pakket Unified Linux Driver van de Dell-website.
- Extraheer het bestand UnifiedLinuxDriver.tar.gz en open de nieuwe map.
- Dubbelklik op de map **Linux** > het pictogram **install.sh**.
- Het venster van de Dell-installer wordt geopend. Klik op **Ga door**.
- Het venster "Add printer wizard" gaat open. Klik op **Next**.
- Selecteer Netwerkprinter en klik op de knop **Search**.
- Het IP-adres en het model van de printer verschijnen in de lijst.
- Selecteer uw apparaat en klik op **Next**.
- Voer de beschrijving van de printer in en klik op **Next**.
- Nadat de software is toegevoegd klikt u op **Finish**.
- Nadat de installatie is voltooid, klikt u op **Finish**.

Installeren van een stuurprogramma over het

Een netwerkprinter toevoegen

- 1 Dubbelklik op **Unified Driver Configurator**.
- 2 Klik op **Add Printer**.
- 3 Het venster **Add printer wizard** wordt geopend. Klik op **Next**.
- 4 Selecteer **Network printer** en klik op de knop **Search**.
- 5 Het IP-adres en de modelnaam van de printer worden in de lijst weergegeven.
- 6 Selecteer uw apparaat en klik op **Next**.
- 7 Voer de beschrijving van de printer in en klik op **Next**.
- 8 Nadat de software is toegevoegd klikt u op **Finish**.

IPv6-configuratie



IPv6 wordt alleen juist ondersteund in Windows Vista of latere versies.



Als het IPv6-netwerk niet lijkt te werken, zet u alle netwerkinstellingen terug op de fabrieksinstellingen en probeert u het opnieuw.

Volg in een IPv6-netwerkomgeving de volgende procedure om het IPv6-adres te gebruiken.

Via de Embedded Web Service



U moet zich eerst aanmelden bij **Embedded Web Service** met het IPv4-adres en de onderstaande procedure volgen om IPv6 te kunnen gebruiken.

- 1 Open een webbrowser in Windows, zoals Internet Explorer. Typ het IP-adres van het apparaat (`http://xxx.xxx.xxx.xxx`) in het adresveld en druk op de Enter-toets of klik op **Ga naar**.
- 2 Als u zich voor het eerst aanmeldt bij **Embedded Web Service**, moet u zich aanmelden als beheerder. Geef de standaard-ID en het standaardwachtwoord op die hieronder worden weergegeven.
 - **ID: admin**
 - **Wachtwoord: dell00000**
- 3 Wanneer het venster **Embedded Web Service** wordt geopend, plaatst u de muisaanwijzer op **Settings** bovenaan in de menubalk en klikt u op **Network Settings**.
- 4 Klik op **TCP/IPv6** in het linkerdeelvenster van de website.
- 5 Schakel het selectievakje **IPv6 Protocol** in om IPv6 te activeren.
- 6 Schakel het selectievakje **Manual Address** in. Vervolgens wordt het tekstvak **Address/Prefix** geactiveerd.
- 7 Voer de rest van het adres in (bijv. `3FFE:10:88:194::AAAA`. "A" is de hexadecimaal 0 tot 9, A tot F).
- 8 Selecteer de DHCPv6-configuratie.
- 9 Klik op de knop **Apply**.

IPv6-configuratie

Embedded Web Service gebruiken

- 1 Start een webbrowser zoals Internet Explorer die IPv6-adressering als URL ondersteunt.
- 2 Selecteer een van de IPv6-adressen (**Link-local Address**, **Stateless Address**, **Stateful Address**, **Manual Address**) uit het **netwerkconfiguratierapport** (zie "Een netwerkconfiguratierapport afdrukken" op pagina 80).
- 3 Voer de IPv6-adressen in (bijv.,: http://[FE80::215:99FF:FE66:7701]).



De adressen moeten tussen vierkante haakjes ("[]") worden geplaatst.

Draadloos netwerk instellen



- Controleer of uw apparaat een draadloos netwerk ondersteunt. Afhankelijk van het model is een draadloos netwerk mogelijk niet beschikbaar (zie "Functies per model" op pagina 6).
- Als het IPv6-netwerk niet lijkt te werken, zet u alle netwerkinstellingen terug op de fabrieksinstellingen en probeert u het opnieuw.

Aan de slag

Uitleg over het type netwerk

Normaal is er tussen uw computer en het apparaat maar één verbinding mogelijk.



Infrastructuurmodus

Deze modus wordt doorgaans gebruikt in woningen, kleine kantoren en thuishkantoren. In deze modus verloopt de communicatie met het draadloze apparaat via een toegangspunt.



Ad-hocmodus

In deze modus wordt geen toegangspunt gebruikt. De draadloze computer en het draadloze apparaat communiceren rechtstreeks met elkaar.

Naam van draadloos netwerk en netwerksleutel

Draadloze netwerken vereisen een hoger beveiligingsniveau. Als u voor het eerst een toegangspunt installeert, worden een netwerknaam (SSID), een beveiligings-id en een netwerksleutel voor het netwerk gegenereerd. Vraag uw netwerkbeheerder om deze informatie voordat u verder gaat met de installatie van het apparaat.





Draadloos netwerk instellen

Methoden voor het instellen van een draadloos netwerk

U kunt de instellingen van uw draadloze netwerk configureren vanaf het apparaat of de computer. Kies de instellingmethode uit de onderstaande tabel.

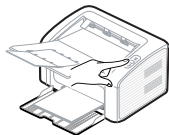

Sommige installatiemethoden voor het draadloze netwerk zijn mogelijk niet beschikbaar afhankelijk van het model of land.

Installatiemethode	Verbindingsmethode	Beschrijving & Referentie
Vanaf het bedieningspaneel van het apparaat 	WPS gebruiken (aanbevolen) 	<ul style="list-style-type: none">Zie "De knop WPS gebruiken" op pagina 90.
Via de computer 	Toegangspunt via USB-kabel (aanbevolen) 	<ul style="list-style-type: none">Zie "Toegangspunt via USB-kabel in Windows" op pagina 92 als u Windows gebruikt.Zie "Toegangspunt via USB-kabel in Macintosh" op pagina 100 als u Macintosh gebruikt.
	Ad-hoc via USB-kabel 	<ul style="list-style-type: none">Zie "Ad-hoc via USB-kabel in Windows" op pagina 96 als u Windows gebruikt.Zie "Ad-hoc via USB-kabel in Macintosh" op pagina 103 als u Macintosh gebruikt.



Raadpleeg het probleemoplossingshoofdstuk (zie "Problemen oplossen voor draadloos netwerk" op pagina 109), wanneer er zich problemen voordoen tijdens de instelling van het draadloze netwerk of de installatie van het stuurprogramma.

Draadloos netwerk instellen

De knop WPS gebruiken

Als uw printer en een toegangspunt (of draadloze router) Wi-Fi Protected Setup™ (WPS) ondersteunen, kunt u de instellingen voor het draadloze netwerk eenvoudig en zonder computer configureren door op het bedieningspaneel op de knop  (WPS) te drukken.



- Als u het draadloze netwerk wilt gebruiken in de infrastructuurmodus, koppelt u de netwerkkabel los van het apparaat. Of u de knop **WPS (PBC)** gebruikt of het PIN-nummer invoert om verbinding te maken met het toegangspunt, hangt af van het toegangspunt (of de draadloze router) die u gebruikt. Raadpleeg de gebruikershandleiding bij het toegangspunt (of de draadloze router) dat u gebruikt voor meer informatie.
- Wanneer u de WPS-knop gebruikt om het draadloos netwerk in te stellen, kunnen de beveiligingsinstellingen wijzigen. Vergrendel de WPS-optie in de beveiligingsinstellingen van het huidige draadloze netwerk om dit te voorkomen. De naam van de optie kan verschillen afhankelijk van het toegangspunt (of draadloze router) dat/die u gebruikt.

Wat u nodig hebt

- Controleer of het toegangspunt (of de draadloze router) Wi-Fi Protected Setup™ (WPS) ondersteunt.
- Controleer of uw apparaat Wi-Fi Protected Setup™ (WPS) ondersteunt.

- Netwerkcomputer (alleen in de PIN-modus)

Uw type kiezen

Met behulp van de knop  (WPS) op het bedieningspaneel kunt u op twee manieren een verbinding met een draadloos netwerk tot stand brengen voor uw apparaat.

Met de **PBC (Push Button Configuration)**-methode kunt u uw apparaat verbinding laten maken met een draadloos netwerk door te drukken op de  (WPS)-knop op het bedieningspaneel van uw apparaat en op de WPS-knop (of WPC-knop) op een toegangspunt dat (of draadloze router die) Wi-Fi Protected Setup™ (WPS) ondersteunt.

Bij de **PIN (Personal Identification Number)**-methode kunt u uw apparaat verbinding laten maken met een draadloos netwerk door de meegeleverde PIN-gegevens in te voeren op een toegangspunt dat (of draadloze router die) WPS (Wi-Fi Protected Setup™) ondersteunt.

De fabrieksinstelling voor uw apparaat is de modus **PBC**. Deze wordt aanbevolen voor een gewone draadloze netwerkgeving.

Draadloos netwerk instellen

Aansluiten in PBC-modus

- 1 Houd de knop  (WPS) op het configuratiescherm ingedrukt totdat de status-LED snel begint te knipperen (na ongeveer 2 - 4 seconden).

Er wordt verbinding gemaakt met het draadloze netwerk. De LED knippert maximaal twee minuten langzaam tot u op de PBC-knop op een toegangspunt (of draadloze router) drukt.

- 2 Druk op de knop **WPS (PBC)** op het toegangspunt (of de draadloze router).
 - a Het lampje van de WPS-LED knippert snel. Het apparaat is bezig verbinding te maken met het toegangspunt (of de draadloze router).
 - b Als het apparaat verbonden is met het draadloze netwerk, blijft de WPS-LED branden.

Verbinding maken in PIN-modus

- 1 Het netwerkconfiguratie-rapport met het PIN-nummer moet worden afgedrukt (zie "Een netwerkconfiguratie-rapport afdrukken" op pagina 80).

Houd in de stand-by-modus de knop  (WPS) op het bedieningspaneel langer dan 10 seconden ingedrukt.

Het PIN-nummer van uw apparaat wordt weergegeven.

- 2 Houd de knop  (WPS) op het configuratiescherm ingedrukt totdat de status-LED snel gaat branden (na 4 seconden).

Het apparaat maakt verbinding met het toegangspunt (of draadloze router).

- 3 U moet binnen twee minuten de achtcijferige PIN-code invoeren op de computer die is aangesloten op het toegangspunt (of de draadloze router).

De LED knippert maximaal twee minuten langzaam tot u de achtcijferige PIN-code invoert.

De WPS-LED begint op de volgende manier te knipperen:

- a Het lampje van de WPS-LED knippert snel. Het apparaat is bezig verbinding te maken met het toegangspunt (of de draadloze router).
- b Als het apparaat verbonden is met het draadloze netwerk, blijft de WPS-LED branden.

Draadloos netwerk instellen

Opnieuw verbinding maken met een netwerk

Wanneer de draadloze netwerkfunctie is uitgeschakeld, wordt automatisch opnieuw geprobeerd een verbinding tot stand te brengen met het toegangspunt (of de draadloze router) met behulp van de eerder gebruikte instellingen voor de draadloze verbinding en het adres.



In de volgende gevallen wordt automatisch een nieuwe verbinding met het draadloze netwerk tot stand gebracht:

- Het apparaat wordt uit- en weer aangezet.
- Het toegangspunt (of de draadloze router) wordt uit- en weer ingeschakeld.

Annuleren van het maken van een verbinding

U kunt het tot stand brengen van een verbinding met het draadloze netwerk annuleren door tijdens dit proces op de knop  (Aan/uit/Annuleren) op het bedieningspaneel te drukken en deze vervolgens los te laten. **Wacht 2 minuten voordat u opnieuw verbinding met het draadloze netwerk probeert te maken.**

Verbinding met een netwerk verbreken

U kunt de draadloze netwerkverbinding verbreken door langer dan twee seconden op de knop  (WPS) op het configuratiescherm te drukken.

- **Als het Wi-Fi-netwerk zich in de niet-actieve modus bevindt:** De verbinding tussen het apparaat en het draadloze netwerk wordt onmiddellijk verbroken en stopt de WPS-LED met branden.
- **Wanneer het Wi-Fi-netwerk in gebruik is:** Zolang het apparaat wacht tot de huidige taak is afgerond, knippert het lampje van de WPS-LED snel. Vervolgens wordt de verbinding met het draadloze netwerk automatisch verbroken en stopt de WPS-LED met branden.

Instellen met Windows

Toegangspunt via USB-kabel in Windows

- Wat u nodig hebt
 - Toegangspunt
 - Netwerkcomputer
 - Software-cd die bij het apparaat is geleverd
 - Het apparaat met een daarop geïnstalleerd draadloos-netwerkinterface
 - USB-kabel

Draadloos netwerk instellen

1 Controleer of de USB-kabel op het apparaat is aangesloten.

2 Zet de computer, het toegangspunt en het apparaat aan.

 Als tijdens de installatie het venster "**Wizard Nieuwe hardware gevonden**" verschijnt, klikt u op **Annuleren** om het venster te sluiten.

3 Plaats de meegeleverde software-cd in uw cd-romstation.

De cd-rom start automatisch op en er verschijnt een installatievenster.

Als het installatievenster niet verschijnt, klikt u op **Start > Alle programma's > Toebehoren > Uitvoeren**.

Typ X:\Setup.exe, waarbij u "X" vervangt door de letter van uw cd-rom-station en klik op **OK**.

4 Selecteer **Volgende**.



5 Selecteer **Draadloos met de computer verbinden**. Klik op **Volgende**.



Draadloos netwerk instellen



Sluit een netwerkprinter aan op de computer: Als u al een draadloos netwerk hebt ingesteld, selecteert u dit om het printerstuurprogramma te installeren, zodat u de draadloze netwerkprinter kunt gebruiken. Als u geen draadloos netwerk hebt ingesteld, selecteert u **Draadloos met de computer verbinden** om het draadloze netwerk in te stellen voordat u dit selecteert.

6

De software zoekt het draadloos netwerk.



Als het draadloze netwerk niet wordt gevonden, controleert u of de USB-kabel tussen de computer en de printer goed is aangesloten en volgt u de instructies in het venster.

7

Na de zoekactie toont het venster de draadloze netwerkapparaten. Selecteer de naam (SSID) van het toegangspunt dat u gebruikt en klik op **Volgende**.



Als u de netwerknaam van uw keuze niet kunt vinden of als u de draadloze configuratie handmatig wilt instellen, klikt u op **Geavanceerde instelling**.

- **Voer de naam van het draadloze netwerk in:** Typ de SSID van het gewenste toegangspunt (de SSID is hoofdlettergevoelig).
- **Werkingsmodus:** Selecteer **Infrastructuur**.

- **Verificatie:** selecteer een verificatietype.
Open syst.: er wordt geen verificatie gebruikt en codering wordt gebruikt als gegevensbeveiliging vereist is.
Ged. sleutel: verificatie wordt gebruikt. Een apparaat met de juiste WEP-sleutel heeft toegang tot het netwerk.
WPA Privé of WPA2 Privé: selecteer deze optie als u wilt dat de afdrukserver wordt geverifieerd op basis van een vooraf gedeelde WPA-sleutel. Hierbij wordt een gedeelde geheime sleutel gebruikt (de zogenaamde vooraf gedeelde wachtwoordzin), die handmatig wordt geconfigureerd op het toegangspunt en elk van de bijbehorende clients.
- **Codering:** Selecteer de codering (Geen, WEP64, WEP128, TKIP, AES, TKIP AES).
- **Netwerksleutel:** geef de sleutelwaarde van de netwerkcodering in.
- **Netwerksleutel bevestigen::** bevestig de sleutelwaarde van de netwerkcodering.
- **WEP-sleutelindex:** Als u WEP-codering gebruikt, selecteert u de juiste **WEP-sleutelindex**.

Draadloos netwerk instellen



Als het toegangspunt is beveiligd, verschijnt het beveiligingsvenster voor het draadloos netwerk.

Het beveiligingsvenster voor het draadloos netwerk verschijnt. Het venster kan verschillen naargelang de beveiligingsmodus: WEP of WPA.

- **WEP**

Selecteer **Open syst.** of **Ged. Sleutel** voor de verificatie en typ de WEP-beveiligingssleutel. Klik op **Volgende**.

WEP (Wired Equivalent Privacy) is een beveiligingsprotocol dat ervoor zorgt dat onbevoegden geen toegang kunnen krijgen tot uw draadloze netwerk. Via WEP wordt het gegevensgedeelte van elk pakket dat via een draadloos netwerk wordt verzonden met een 64-bits of 128-bits WEP-coderingssleutel gecodeerd.

- **WPA**

Voer de gedeelde WPA-sleutel in en klik op **Volgende**.

WPA machtigt en identificeert gebruikers op basis van een geheime sleutel die op gezette tijden automatisch wordt gewijzigd. Bij WPA worden tevens TKIP (Temporal Key Integrity Protocol) en AES (Advanced Encryption Standard) voor gegevenscodering gebruikt.

8

Het venster bevat de instellingen voor het draadloze netwerk en controleert of deze instellingen juist zijn. Klik op **Volgende**.

- Voor de methode DHCP

Als de toewijzingsmethode voor het IP-adres DHCP is, controleert u of DHCP in het venster wordt vermeld. Indien Statisch wordt vermeld, klikt u op **TCP/IP wijzigen** om de toewijzingsmethode in DHCP te wijzigen.

- Voor de methode Statisch

Als de toewijzingsmethode voor het IP-adres Statisch is, controleert u of Statisch in het venster wordt vermeld. Als DHCP wordt vermeld, klikt u op de knop **TCP/IP wijzigen** om het IP-adres en andere netwerkinstellingen van de printer in te voeren. Voordat u het IP-adres van de printer invoert, moet u de netwerkinstellingen van de computer weten. Als de computer is ingesteld op DHCP, neemt u contact op met de netwerkbeheerder voor het statische IP-adres.

Voorbeeld:

Als de netwerkgegevens van de computer als volgt zijn:

- IP-adres: 169.254.133.42
- Subnetmasker: 255.255.0.0

Dan zijn de netwerkgegevens van de printer als volgt:

- IP-adres: 169.254.133.**43**
- Subnetmasker: 255.255.0.0 (gebruik het subnetmasker van de computer).
- Gateway: 169.254.133.1

Draadloos netwerk instellen

- 9 Wanneer het instellen van het draadloze netwerk is voltooid, koppelt u de USB-kabel tussen de computer en de printer los. Klik op **Volgende**.
- 10 Het venster **Instelling van draadloos netwerk voltooid** wordt geopend.
Kies **Ja** als u de huidige instellingen aanvaardt en u wilt doorgaan.
Kies **Nee** als u naar het beginvenster wilt terugkeren.
Klik daarna op **Volgende**.
- 11 Klik op **Volgende** wanneer het venster **Printeraansluiting bevestigen** verschijnt.
- 12 Selecteer de onderdelen die u wilt installeren. Klik op **Volgende**.
- 13 Nadat u de onderdelen hebt geselecteerd, kunt u ook de naam van het apparaat wijzigen, het apparaat instellen om in het netwerk te worden gedeeld, het apparaat instellen als standaardapparaat en de poortnaam van elk apparaat wijzigen. Klik op **Volgende**.
- 14 Wanneer de installatie is voltooid, verschijnt er een venster met de vraag of u een testpagina wilt afdrukken. Als u een testpagina wilt afdrukken klikt u op **Een testpagina afdrukken**.
In het andere geval klikt u op **Volgende** en gaat u door met stap 16.
- 15 Als de testpagina op de juiste manier wordt afgedrukt, klikt u op **Ja**.
Zo niet, dan klikt u op **Nee** om deze opnieuw af te drukken.
- 16 Klik op **Voltooien**.

Ad-hoc via USB-kabel in Windows

Als u geen toegangspunt hebt, kunt u de printer alsnog draadloos met uw computer verbinden door een draadloos ad-hocnetwerk in te stellen. Volg hiervoor de volgende eenvoudige stappen.

- Wat u nodig hebt
 - Een computer die verbonden is met een netwerk
 - Software-cd die bij het apparaat is geleverd
 - Het apparaat met een daarop geïnstalleerde draadloos-netwerkkinterface
 - USB-kabel
- 1 Controleer of de USB-kabel op het apparaat is aangesloten.
 - 2 Zet de computer en het draadloos-netwerkapparaat aan.
 - 3 Plaats de meegeleverde software-cd in uw cd-romstation.
De cd-rom start automatisch op en er verschijnt een installatievenster.
Als het installatievenster niet verschijnt, klikt u op **Start > Alle programma's > Toebehoren > Uitvoeren**.
Typ X:\Setup.exe, waarbij u "X" vervangt door de letter van uw cd-rom-station en klik op **OK**.

Draadloos netwerk instellen

4 Selecteer **Volgende**.

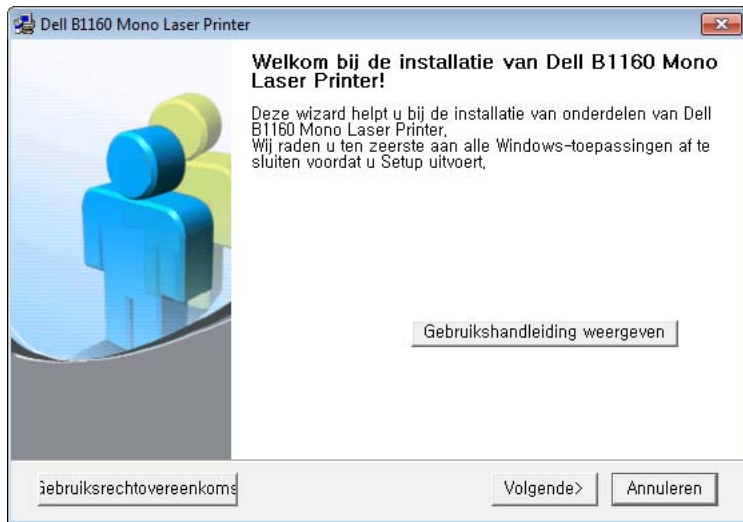

5 Selecteer **Draadloos met de computer verbinden**. Klik op **Volgende**.



Sluit een netwerkprinter aan op de computer: Als u al een draadloos netwerk hebt ingesteld, selecteert u dit om het printerstuurprogramma te installeren, zodat u de draadloze netwerkprinter kunt gebruiken. Als u geen draadloos netwerk hebt ingesteld, selecteert u **Draadloos met de computer verbinden** om het draadloze netwerk in te stellen voordat u dit selecteert.

6 De software zoekt het draadloos netwerk.

Draadloos netwerk instellen



Als het netwerk niet kan worden gevonden, controleert u of de USB-kabel tussen de computer en de printer op de juiste manier is aangesloten. Volg verder de instructies in het venster.

7 Er verschijnt een lijst met de draadloze netwerken die het apparaat heeft gevonden.

Als u de standaardinstelling voor ad-hocnetwerken van Dell wilt gebruiken, selecteert u het laatste draadloze netwerk in de lijst met de **Netwerknaam (SSID)**. Deze is **Dell_device** en het **Signaal** is **Printernetwerk**.

Klik daarna op **Volgende**.

Als u andere ad-hocinstellingen wilt gebruiken, kiest u een ander draadloos netwerk in de lijst.



Als u ad-hocinstellingen wilt wijzigen, klikt u op de knop **Geavanceerde instelling**.

- **Voer de naam van het draadloze netwerk in:** Voer de SSID in (de SSID is hoofdlettergevoelig).
- **Werkingsmodus:** Selecteer Ad-hoc.
- **Kanaal:** selecteer het kanaal. (**Auto-inst.** of 2.412 tot 2.467 MHz).
- **Verificatie:** selecteer een verificatietype.
Open syst.: er wordt geen verificatie gebruikt en codering wordt gebruikt als gegevensbeveiliging vereist is.
Ged. Sleutel: verificatie wordt gebruikt. Een apparaat met de juiste WEP-sleutel heeft toegang tot tot het netwerk.

- **Codering:** Selecteer de codering (Geen, WEP64 of WEP128).
- **Netwerksleutel:** geef de sleutelwaarde van de netwerkcodering in.
- **Netwerksleutel bevestigen::** bevestig de sleutelwaarde van de netwerkcodering.
- **WEP-sleutelindex:** Als u WEP-codering gebruikt, selecteert u de juiste **WEP-sleutelindex**.

Het beveiligingsvenster voor het draadloze netwerk verschijnt als het ad-hocnetwerk een beveiligingsinstelling heeft.

Het beveiligingsvenster voor het draadloos netwerk verschijnt. Selecteer **Open syst.** of **Ged. Sleutel** voor de verificatie en klik op **Volgende**.

- WEP (Wired Equivalent Privacy) is een beveiligingsprotocol dat ervoor zorgt dat onbevoegden geen toegang kunnen krijgen tot uw draadloze netwerk. Via WEP wordt het gegevensgedeelte van elk pakket dat via een draadloos netwerk wordt verzonden met een 64-bits of 128-bits WEP-coderingssleutel gecodeerd.

8 Er verschijnt een venster met de instellingen van het draadloze netwerk. Controleer de instellingen en klik op **Volgende**.

Draadloos netwerk instellen



Voordat u het IP-adres van de printer invoert, moet u de netwerkinstellingen van de computer weten. Als de netwerkconfiguratie van de computer is ingesteld op DHCP, moet de instelling voor het draadloze netwerk ook DHCP zijn. Als de netwerkconfiguratie van de computer is ingesteld op Statisch, moet de instelling voor het draadloze netwerk ook Statisch zijn.

Als de computer is ingesteld op DHCP en u voor het draadloze netwerk de instelling Statisch wilt gebruiken, neemt u contact op met de netwerkbeheerder voor het statische IP-adres.

- **Voor de methode DHCP**

Als de toewijzingsmethode voor het IP-adres DHCP is, controleert u of DHCP wordt vermeld in het venster **Bevestiging van instelling van draadloos netwerk**. Indien Statisch wordt vermeld, klikt u op **TCP/IP wijzigen** om de toewijzingsmethode te wijzigen in **IP-adres automatisch ontvangen (DHCP)**.

- **Voor de methode Statisch**

Als de toewijzingsmethode voor het IP-adres Statisch is, controleert u of Statisch wordt vermeld in het venster **Bevestiging van instelling van draadloos netwerk**. Als DHCP wordt vermeld, klikt u op de knop **TCP/IP wijzigen** om het IP-adres en andere netwerkinstellingen van de printer in te voeren.

Voorbeeld:

Als de netwerkgegevens van de computer als volgt zijn:

- IP-adres: 169.254.133.42
- Subnetmasker: 255.255.0.0

Dan zijn dit de netwerkgegevens van het apparaat:

- IP-adres: 169.254.133.**43**

- Subnetmasker: 255.255.0.0 (gebruik het subnetmasker van de computer.)
- Gateway: 169.254.133.1

9

Als de instellingen van het draadloze netwerk voltooid zijn, koppelt u de USB-kabel tussen de computer en de printer los. Klik op **Volgende**.



Als het venster **Computernetwerkinstelling wijzigen** verschijnt, volgt u de stappen op het venster.

Klik op **Volgende** als u klaar bent met de instellingen voor het draadloze netwerk van de computer.

Als het draadloze netwerk van de computer is ingesteld op DHCP, duurt het enkele minuten om het IP-adres te ontvangen.

10

Het venster **Instelling van draadloos netwerk voltooid** wordt geopend. Om af te drukken vanaf een mobiel apparaat dat Wi-Fi Direct ondersteunt, moet u de Wi-Fi Direct-optie instellen (zie "Wi-Fi Direct installeren" op pagina 107).



Optie Wi-Fi Direct:

- De optie Wi-Fi Direct verschijnt alleen op het scherm als uw printer deze functie ondersteunt.
- Met Dell Printer Manager kunt u Wi-Fi Direct opbouwen (zie "Wi-Fi Direct installeren" op pagina 107).

Draadloos netwerk instellen

- **Netwerknaam (SSID):** De standaard netwerknaam is de modelnaam en is maximaal 22 tekens lang (exclusief "Direct-xx-").
- **Netwerksleutel** is de numerieke reeks en tussen de 8 en 64 tekens lang.

- 11** Klik op **Volgende** wanneer het venster **Printeraansluiting bevestigen** verschijnt.
- 12** Selecteer de onderdelen die u wilt installeren. Klik op **Volgende**.
- 13** Wanneer u de onderdelen hebt geselecteerd, kunt u ook de printernaam wijzigen, de printer instellen voor gedeeld gebruik in het netwerk, de printer instellen als standaardprinter en de poortnaam van elk apparaat wijzigen. Klik op **Volgende**.
- 14** Wanneer de installatie is voltooid, verschijnt er een venster met de vraag of u een testpagina wilt afdrukken. Als u een testpagina wilt afdrukken klikt u op **Een testpagina afdrukken**.
In het andere geval klikt u op **Volgende** en gaat u door met stap 16.
- 15** Als de testpagina op de juiste manier wordt afgedrukt, klikt u op **Ja**. Zo niet, dan klikt u op **Nee** om deze opnieuw af te drukken.
- 16** Klik op **Voltooien**.

Instellen met Macintosh

- Wat u nodig hebt
 - Toegangspunt
 - Netwerkcomputer
 - Software-cd die bij het apparaat is geleverd
 - Het apparaat met een daarop geïnstalleerd draadloos-netwerkinterface
 - USB-kabel

Toegangspunt via USB-kabel in Macintosh

- 1** Controleer of de USB-kabel op het apparaat is aangesloten.
- 2** Zet de computer, het toegangspunt en het apparaat aan.
- 3** Plaats de meegeleverde software-cd in uw cd-romstation.
- 4** Dubbelklik op het pictogram in de vorm van een cd-rom op het bureaublad van uw Macintosh-computer.
- 5** Dubbelklik in de map **MAC_Installer** op het pictogram **Installer OS X**.
- 6** Klik op **Ga door**.

Draadloos netwerk instellen

- 7 Lees de gebruiksrechtovereenkomst en klik op **Ga door**.
- 8 Klik op **Akkoord** als u akkoord gaat met de gebruiksrechtovereenkomst.
- 9 Op het computerscherm verschijnt een waarschuwing dat alle toepassingen worden afgesloten. Klik op **Ga door**.
- 10 Klik op **Instelling van draadloos netwerk** in het paneel **Gebruikersopties**.
- 11 De software zoekt het draadloos netwerk.



Als het draadloze netwerk niet wordt gevonden, controleert u of de USB-kabel tussen de computer en de printer goed is aangesloten en volgt u de instructies in het venster.

- 12 Na de zoekactie toont het venster de draadloze netwerkapparaten. Selecteer de naam (SSID) van het toegangspunt dat u gebruikt en klik op **Volgende**.



Als u de draadloze configuratie handmatig instelt, klikt u op **Geavanceerde instelling**.

- **Voer de naam van het draadloze netwerk in:** Typ de SSID van het gewenste toegangspunt (de SSID is hoofdlettergevoelig).
- **Werkingsmodus:** selecteer **Infrastruct.**

- **Verificatie:** selecteer een verificatietype.
Open syst.: er wordt geen verificatie gebruikt en codering wordt gebruikt als gegevensbeveiliging vereist is.
Ged. sleutel: verificatie wordt gebruikt. Een apparaat met de juiste WEP-sleutel heeft toegang tot het netwerk.
WPA Privé of WPA2 Privé: selecteer deze optie als u wilt dat de afdrakserver wordt geverifieerd op basis van een vooraf gedeelde WPA-sleutel. Hierbij wordt een gedeelde geheime sleutel gebruikt (de zogenaamde vooraf gedeelde wachtwoordzin), die handmatig wordt geconfigureerd op het toegangspunt en elk van de bijbehorende clients.
- **Codering:** selecteer de codering. (Geen, WEP64, WEP128, TKIP, AES, TKIP, AES.)
- **Netwerksleutel:** geef de sleutelwaarde van de netwerkcodering in.
- **Netwerksleutel bevestigen:** bevestig de sleutelwaarde van de netwerkcodering.
- **WEP-sleutelindex::** Als u WEP-codering gebruikt, selecteert u de juiste **WEP-sleutelindex**.

Draadloos netwerk instellen

Als het toegangspunt is beveiligd, verschijnt het beveiligingsvenster voor het draadloos netwerk.

Het beveiligingsvenster voor het draadloos netwerk verschijnt. Het venster kan verschillen naargelang de beveiligingsmodus: WEP of WPA.

- **WEP**

Selecteer **Open syst.** of **Ged. Sleutel** voor de verificatie en typ de WEP-beveiligingssleutel. Klik op **Volgende**.

WEP (Wired Equivalent Privacy) is een beveiligingsprotocol dat ervoor zorgt dat onbevoegden geen toegang kunnen krijgen tot uw draadloze netwerk. Via WEP wordt het gegevensgedeelte van elk pakket dat via een draadloos netwerk wordt verzonden met een 64-bits of 128-bits WEP-coderingssleutel gecodeerd.

- **WPA**

Voer de gedeelde WPA-sleutel in en klik op **Volgende**.

WPA machtigt en identificeert gebruikers op basis van een geheime sleutel die op gezette tijden automatisch wordt gewijzigd. Bij WPA worden tevens TKIP (Temporal Key Integrity Protocol) en AES (Advanced Encryption Standard) voor gegevenscodering gebruikt.

13 Het venster bevat de instellingen voor het draadloze netwerk en controleert of deze instellingen juist zijn. Klik op **Volgende**.

- **Voor de methode DHCP**

Als de toewijzingsmethode voor het IP-adres DHCP is, controleert u of DHCP in het venster wordt vermeld. Indien Statisch wordt vermeld, klikt u op **TCP/IP wijzigen** om de toewijzingsmethode in DHCP te wijzigen.

- **Voor de methode Statisch**

Als de toewijzingsmethode voor het IP-adres Statisch is, controleert u of Statisch in het venster wordt vermeld. Als DHCP wordt vermeld, klikt u op de knop **TCP/IP wijzigen** om het IP-adres en andere netwerkinstellingen van de printer in te voeren. Voordat u het IP-adres van de printer invoert, moet u de netwerkinstellingen van de computer weten. Als de computer is ingesteld op DHCP, neemt u contact op met de netwerkbeheerder voor het statische IP-adres.

Voorbeeld:

Als de netwerkgegevens van de computer als volgt zijn:

- IP-adres: 169.254.133.42
- Subnetmasker: 255.255.0.0

Dan zijn de netwerkgegevens van de printer als volgt:

- IP-adres: 169.254.133.**43**
- Subnetmasker: 255.255.0.0 (gebruik het subnetmasker van de computer).
- Gateway: 169.254.133.1

Draadloos netwerk instellen

14 Er wordt verbinding met het draadloze netwerk gemaakt volgens de netwerkconfiguratie.

15 Het instellen van het draadloze netwerk is compleet. Om af te drukken vanaf een mobiel apparaat dat Wi-Fi Direct ondersteunt, moet u de Wi-Fi Direct-optie instellen (zie "Wi-Fi Direct installeren" op pagina 107).



Optie Wi-Fi Direct:

- De optie Wi-Fi Direct verschijnt alleen op het scherm als uw printer deze functie ondersteunt.
- Met Dell Printer Manager kunt u Wi-Fi Direct opbouwen (zie "Wi-Fi Direct installeren" op pagina 107).
- **Netwerknaam (SSID):** De standaard netwerknaam is de modelnaam en is maximaal 22 tekens lang (exclusief "Direct-xx-").
- **Netwerksleutel** is de numerieke reeks en tussen de 8 en 64 tekens lang.

16 Volg de aanwijzingen op het scherm om de installatie te voltooien. Wanneer de installatie is voltooid, klikt u op **Afsluiten** of **Herstart**.

Ad-hoc via USB-kabel in Macintosh

Als u geen toegangspunt hebt, kunt u de printer alsnog draadloos verbinden met uw computer door een draadloos ad-hocnetwerk in te stellen. Volg hiervoor de volgende eenvoudige stappen.

- Wat u nodig hebt
 - Netwerkcomputer
 - Cd met software die bij uw apparaat is geleverd
 - Het apparaat met een daarop geïnstalleerd draadloos-netwerkinterface
 - USB-kabel

- 1** Controleer of de USB-kabel op het apparaat is aangesloten.
- 2** Schakel de computer en de printer in.
- 3** Plaats de meegeleverde software-cd in uw cd-romstation.
- 4** Dubbelklik op het pictogram in de vorm van een cd-rom op het bureaublad van uw Macintosh-computer.
- 5** Dubbelklik op de map **MAC_Installer**.
- 6** Dubbelklik op het pictogram **Installer OS X**.
- 7** Voer het wachtwoord in en klik op **OK**.
- 8** Klik op **Ga door**.

Draadloos netwerk instellen

9 Lees de gebruiksrechtovereenkomst en klik op **Ga door**.

10 Klik op **Akkoord** als u akkoord gaat met de gebruiksrechtovereenkomst.

11 Selecteer **Eenvoudige installatie** en klik op **Installeer**. **Eenvoudige installatie** wordt aanbevolen voor de meeste gebruikers. Alle onderdelen die noodzakelijk zijn voor apparaatbewerkingen worden geïnstalleerd.

Als u **Aangepaste installatie** selecteert, kunt u aangeven welke afzonderlijke onderdelen u wilt installeren.

12 Klik op **Draadloze verbindingen instellen en installeren**.

13 De software zoekt naar draadloze netwerkapparaten.



Als het draadloze netwerk niet wordt gevonden, controleert u of de USB-kabel tussen de computer en de printer goed is aangesloten en volgt u de instructies in het venster.

14 Er verschijnt een lijst met de draadloze netwerken die het apparaat heeft gevonden.

Als u de standaardinstelling voor ad-hocnetwerken van Dell wilt gebruiken, selecteert u het laatste draadloze netwerk in de lijst met de **Netwerknaam (SSID)**. Deze is **Dell_device** en het **Signaal** is **Printernetwerk**.

Klik daarna op **Volgende**.

Als u andere ad-hocinstellingen wilt gebruiken, kiest u een ander draadloos netwerk in de lijst.



Als u ad-hocinstellingen wilt wijzigen, klikt u op de knop **Geavanceerde instelling**.

- **Voer de naam van het draadloze netwerk in:** Voer de SSID in (de SSID is hoofdlettergevoelig).
- **Werkingsmodus:** Selecteer Ad-hoc.
- **Kanaal:** Selecteer het kanaal (**Auto-inst.** of 2412 MHz tot 2467 MHz).
- **Verificatie:** selecteer een verificatietype.
Open syst.: er wordt geen verificatie gebruikt en codering wordt gebruikt als gegevensbeveiliging vereist is.
Ged. Sleutel: verificatie wordt gebruikt. Een apparaat met de juiste WEP-sleutel heeft toegang tot het netwerk.
- **Codering:** Selecteer de codering (Geen, WEP64 of WEP128).
- **Netwerksleutel:** geef de sleutelwaarde van de netwerkcodering in.

Draadloos netwerk instellen

- **Netwerksleutel bevestigen:** bevestig de sleutelwaarde van de netwerkcodering.
- **WEP-sleutelindex::** Als u WEP-codering gebruikt, selecteert u de juiste **WEP-sleutelindex:**.



Het beveiligingsvenster voor het draadloze netwerk verschijnt als het ad-hocnetwerk een beveiligingsinstelling heeft.

Het beveiligingsvenster voor het draadloos netwerk verschijnt. Selecteer **Open syst.** of **Ged. Sleutel** voor de verificatie en klik op **Volgende**.

- WEP (Wired Equivalent Privacy) is een beveiligingsprotocol dat ervoor zorgt dat onbevoegden geen toegang kunnen krijgen tot uw draadloze netwerk. Via WEP wordt het gegevensgedeelte van elk pakket dat via een draadloos netwerk wordt verzonden met een 64-bits of 128-bits WEP-coderingssleutel gecodeerd.

15 Er verschijnt een venster met de instellingen van het draadloze netwerk. Controleer de instellingen en klik op **Volgende**.



Voordat u het IP-adres van de printer invoert, moet u de netwerkinstellingen van de computer weten. Als de netwerkconfiguratie van de computer is ingesteld op DHCP, moet de instelling voor het draadloze netwerk ook DHCP zijn. Als de netwerkconfiguratie van de computer is ingesteld op Statisch, moet de instelling voor het draadloze netwerk ook Statisch zijn.

Als de computer is ingesteld op DHCP en u voor het draadloos netwerk de instelling Statisch wilt gebruiken, neemt u contact op met de netwerkbeheerder voor het statische IP-adres.

- **Voor de methode DHCP**

Als de toewijzingsmethode voor het IP-adres DHCP is, controleert u of DHCP wordt vermeld in het venster **Bevestiging van instelling van draadloos netwerk**. Indien Statisch wordt vermeld, klikt u op **TCP/IP wijzigen** om de toewijzingsmethode te wijzigen in **IP-adres automatisch ontvangen (DHCP)**.

- **Voor de methode Statisch**

Als de toewijzingsmethode voor het IP-adres Statisch is, controleert u of Statisch wordt vermeld in het venster **Bevestiging van instelling van draadloos netwerk**. Als DHCP wordt vermeld, klikt u op de knop **TCP/IP wijzigen** om het IP-adres en andere netwerkinstellingen van de printer in te voeren.

Voorbeeld:

Als de netwerkgegevens van de computer als volgt zijn:

- IP-adres: 169.254.133.42
- Subnetmasker: 255.255.0.0

Dan zijn dit de netwerkgegevens van het apparaat:

- IP-adres: 169.254.133.**43**

Draadloos netwerk instellen

- Subnetmasker: 255.255.0.0 (gebruik het subnetmasker van de computer).
- Gateway: 169.254.133.1

- 16 Er wordt verbinding met het draadloze netwerk gemaakt volgens de netwerkconfiguratie.
- 17 Wanneer het instellen van het draadloze netwerk is voltooid, koppelt u de USB-kabel tussen de computer en de printer los.
- 18 Volg de aanwijzingen op het scherm om de installatie te voltooien. Wanneer de installatie is voltooid, klikt u op **Afsluiten** of **Herstart**.

Het Wi-Fi-netwerk in- of uitschakelen

- 1 Controleer of het apparaat met het netwerk is verbonden.
- 2 Start een webbrowser als Internet Explorer, Safari of Firefox, en voer in het browservenster het nieuwe IP-adres van uw apparaat in.

Voorbeeld:



http://192.168.1.133/

- 3 Klik op **Login** in de rechterbovenhoek van de website Embedded Web Service.

- 4 Typ de juiste gegevens bij **ID** en **Password** en klik vervolgens op **Login**.
 - **ID: admin**
 - **Password: dell00000**
- 5 Nadat het venster **Embedded Web Service** is geopend, klikt u op **Settings > Network Settings**.
- 6 Klik op **Wireless > Custom**.

U kunt het Wi-Fi-netwerk ook in- of uitschakelen.

Wi-Fi Direct voor mobiel printen instellen

Wi-Fi Direct is een gemakkelijk te installeren, peer-to-peerverbindingsmethode voor uw printer en een mobiel apparaat, dat voorziet in een veilige verbinding en betere doorvoer dan de ad-hocmodus.

Met Wi-Fi Direct kunt u uw printer tegelijkertijd met een Wi-Fi Direct-netwerk en een toegangspunt verbinden. Daarnaast kunt u tegelijkertijd gebruik maken van een bekabeld netwerk en een Wi-Fi Direct-netwerk, zodat meerdere gebruikers documenten kunnen openen en afdrucken via Wi-Fi Direct en het bekabelde netwerk.

Draadloos netwerk instellen



- U kunt geen verbinding maken met het internet via Wi-Fi Direct op uw printer.
- De lijst met ondersteunde protocollen kan verschillen per model. Wi-Fi Direct-netwerken ondersteunen NIET IPv6-, netwerkfilterings-, IPSec-, WINS- en SLP-diensten.

Wi-Fi Direct installeren

U kunt de Wi-Fi Direct-optie inschakelen volgens een van de volgende methoden.

Via een computer die verbonden is met een USB-kabel (aanbevolen)

- Zie het toegangspunt via de USB-kabel wanneer u installeert vanaf de bijgeleverde software-cd-rom.
 - Windows-gebruiker
Zie "Toegangspunt via USB-kabel in Windows" op pagina 92.
Zie "Ad-hoc via USB-kabel in Windows" op pagina 96.
 - Macintosh-gebruiker
Zie "Toegangspunt via USB-kabel in Macintosh" op pagina 100.
Zie "Ad-hoc via USB-kabel in Macintosh" op pagina 103.

- Wanneer de installatie van het stuurprogramma compleet is, kan de Dell Printer Manager gebruikt worden om de Wi-Fi Direct-modus in te stellen en te configureren.
- Installatie van Wi-Fi Direct kan ook vanuit de ad-hocmodus worden uitgevoerd als er geen netwerk beschikbaar is. Gebruikers moeten deze inschakelen via Dell Printer Manager zoals hieronder is aangegeven.



Dell Printer Manager is alleen beschikbaar voor gebruikers van Windows en Macintosh.

- Selecteer in het menu **Start Programma's** of **Alle Programma's** > **Dell Printers** > **Dell Printer Manager** >  (Geavanceerde modus activeren) > **Apparaatinstellingen** > **Netwerk**.
 - **Wi-Fi Direct Aan/Uit:** Kies **Aan** om in te schakelen.
 - **Apparaatnaam:** Voer de naam van de printer in om uw printer te kunnen zoeken op een draadloos netwerk. De standaardnaam van uw apparaat is de modelnaam.
 - **IP-adres:** Voer het IP-adres van de printer in. Dit IP-adres wordt gebruikt op uw lokale netwerk en niet voor het bekabelde of draadloze netwerk. Wij raden u aan om het standaard lokale IP-adres te gebruiken (het standaard lokaal IP-adres van de printer voor Wi-Fi Direct is 192.168.3.1)

Draadloos netwerk instellen

- **Eigenaar van groep:** Schakel deze optie in om de printer toe te wijzen aan de Wi-Fi Direct-groepsgebruiker. De **Eigenaar van groep** functioneert op dezelfde manier als het draadloze toegangspunt. Wij raden u aan deze optie in te schakelen.
- **Netwerksleutel:** Wanneer uw printer een **Eigenaar van groep** is, heeft u een **Netwerksleutel** nodig om andere mobiele apparaten te verbinden met uw printer. U kunt zelf een netwerksleutel instellen, of u kunt de netwerksleutel die standaard gegenereerd wordt, laten onthouden.

Vanaf een computer met netwerkverbinding

Wanneer uw printer een netwerkkabel of een draadloos toegangspunt gebruikt, kunt u Wi-Fi Direct inschakelen en configureren via SyncThru™ Web Service.

- Ga naar **SyncThru™ Web Service**, kies **Settings > Network Settings > Wireless > Wi-Fi Direct**.
- Schakel **Wi-Fi Direct** in of uit en stel andere opties in.



- Voor Linux OS-gebruikers,
 - Druk een IP-netwerkconfiguratierapport af om het afdrucken te controleren (zie "Een netwerkconfiguratierapport afdrucken" op pagina 80).
 - Ga naar **SyncThru™ Web Service**, kies **Settings > Network Settings > Wireless > Wi-Fi Direct**.
 - Schakel **Wi-Fi Direct** in of uit.

Het mobiele apparaat instellen

- Raadpleeg de gebruikershandleiding voor het mobiele apparaat na het instellen van Wi-Fi Direct op uw printer om Wi-Fi Direct in te stellen op het mobiele apparaat.
- Na het inschakelen van Wi-Fi Direct moet u de toepassing voor mobiel afdrucken downloaden om af te drukken vanaf uw smartphone.



- Wanneer u de printer heeft gevonden waar u verbinding mee wilt leggen vanaf uw mobiele apparaat, selecteert u de printer en gaat het LED-lampje op de printer branden. Wanneer u op de WPS-knop van de printer drukt, wordt er verbinding gemaakt met uw mobiele apparaat.
- Wanneer uw mobiele apparaat WPS niet ondersteunt, moet u de netwerksleutel van een printer invoeren in plaats van te drukken op de WPS-knop.

Draadloos netwerk instellen

Problemen oplossen voor draadloos netwerk

Problemen tijdens het instellen of de installatie van het stuurprogramma

Printers niet gevonden

- Mogelijk staat uw printer niet aan. Zet de computer en printer aan.
- De USB-kabel tussen de computer en het apparaat is niet aangesloten. Verbind de printer met uw computer door middel van de USB-kabel.
- De printer ondersteunt geen draadloze netwerken. Raadpleeg de gebruikershandleiding van de printer op de software-cd die bij het apparaat is geleverd en zorg dat u beschikt over een draadloze netwerkprinter.

Verbindingsprobleem - SSID niet gevonden

- De printer kan de door u geselecteerde of ingevoerde netwerknaam (SSID) niet vinden. Controleer de netwerknaam (SSID) op uw toegangspunt en probeer opnieuw verbinding te maken.
- Uw toegangspunt is uitgeschakeld. Zet het toegangspunt aan.

Verbindingsprobleem - Ongeldige beveiliging

- De beveiliging is niet op de juiste manier geconfigureerd. Controleer de beveiliging die op het toegangspunt en de printer is geconfigureerd.

Verbindingsprobleem - Algemene verbindingfout

- Uw computer ontvangt geen signaal van uw apparaat. Controleer de USB-kabel en de stroomtoevoer van de printer.

Verbindingsprobleem - Verbonden bedraad netwerk

- De printer is verbonden met een netwerkkabel. Koppel de netwerkkabel los van uw apparaat.

Fout bij verbinding met pc

- Het geconfigureerde netwerkadres kan geen verbinding maken tussen uw computer en het apparaat.
 - Voor een DHCP-netwerkomgeving
Het apparaat ontvangt automatisch het IP-adres (DHCP) als de toewijzingsmethode voor het IP-adres is ingesteld op DHCP.



Als de afdrucktaak niet werkt in de DHCP-modus, wordt het probleem mogelijk veroorzaakt door het automatisch aangepaste IP-adres. Vergelijk het IP-adres met het IP-adres van het product en de IP-adressen van de printerpoorten.

Vergelijken:

Draadloos netwerk instellen

- 1 Druk het netwerkinformatierapport van uw printer af en controleer het IP-adres (zie "Een netwerkconfiguratie-rapport afdrukken" op pagina 80).
- 2 Controleer de IP-adressen van de printerpoorten van uw computer.
 - a Klik op het menu **Start** van Windows.
 - b In Windows Server 2000 selecteert u **Instellingen > Printers**.
 - Als u Windows XP/Server 2003 gebruikt, selecteert u **Printers en faxapparaten**.
 - Als u Windows Server 2008/Vista gebruikt, selecteert u **Configuratiescherm > Hardware en geluiden > Printers**.
 - In Windows 7 selecteert u **Configuratiescherm > Apparaten en printers**.
 - In Windows Server 2008 R2 selecteert u **Configuratiescherm > Hardware > Apparaten en printers**.
 - c Klik met de rechtermuisknop op uw apparaat.
 - d In Windows XP/2003/2008/Vista selecteert u **Eigenschappen**. In Windows 7 en Windows Server 2008 R2 selecteert u **Eigenschappen van printer** in het snelmenu. Als bij het item **Eigenschappen van printer** het teken ► staat, kunt u andere printerstuurprogramma's voor de geselecteerde printer selecteren.
 - e Klik op het tabblad **Port**.
 - f Klik op de knop **Configure Port...**
 - g Controleer of de **Printernaam** of het **IP-adres**: hetzelfde zijn als het IP-adres op het tabblad Netwerkconfiguratie.
- 3 Wijzig het IP-adres van de printerpoort als deze niet overeenkomt met het netwerkinformatierapport.

Als u de software-installatie-cd wilt gebruiken of het IP-adres van de poort te wijzigen, klikt u op **Sluit een netwerkprinter aan op de computer** in de **Installatiemethode selecteren**. Verbind vervolgens weer het IP-adres.

- Voor een statische netwerkgeving

De printer gebruikt het statische adres als de toewijzingsmethode voor het IP-adres op de computer is ingesteld op Statisch.

Voorbeeld:

Als de netwerkgegevens van de computer als volgt zijn:

- IP-adres: 169.254.133.42
- Subnetmasker: 255.255.0.0

Dan zijn dit de netwerkgegevens van het apparaat:

- IP-adres: 169.254.133.**43**
- Subnetmasker: 255.255.0.0 (gebruik het subnetmasker van de computer).
- Gateway: 169.254.133.1

Draadloos netwerk instellen

Andere problemen

Als zich tijdens het gebruik van de printer in een netwerk problemen voordoen, controleert u de volgende punten:



Raadpleeg de gebruikershandleiding bij het toegangspunt (of de draadloze router) voor specifieke informatie.

- Mogelijk is uw computer, het toegangspunt (of de draadloze router) of de printer niet ingeschakeld.
- Controleer de draadloze ontvangst van het signaal rond het apparaat. Als de router ver van de printer staat of als er een obstakel in de weg staat, kan dat de ontvangst van het signaal bemoeilijken.
- Schakel het toegangspunt (of de draadloze router), de printer en de computer uit en weer aan. Soms kan dat helpen om de communicatie met het netwerk te herstellen.
- Controleer of firewallsoftware (V3 of Norton) de communicatie blokkeert.

Als de computer en de printer op hetzelfde netwerk zijn aangesloten maar niet kunnen worden gevonden, blokkeert de firewall-software mogelijk de communicatie. Raadpleeg de gebruikershandleiding bij de firewall-software voor informatie over het uitschakelen van de firewall. Probeer vervolgens nogmaals of de printer kan worden gevonden.

- Controleer of het IP-adres van het apparaat juist is toegewezen. U kunt het IP-adres controleren door het netwerkconfiguratierapport af te drukken.

- Controleer of het toegangspunt (of de draadloze router) met een wachtwoord beveiligd is. Als er een wachtwoord is ingesteld, neemt u contact op met de beheerder van het toegangspunt (of de draadloze router).
- Controleer het IP-adres van de printer. Installeer het printerstuurprogramma opnieuw en wijzig de instellingen om een verbinding te maken met het apparaat op het netwerk. Bij DHCP is het mogelijk dat het toegewezen IP-adres verandert als het apparaat lange tijd niet wordt gebruikt of als het toegangspunt opnieuw is ingesteld. Registreer het MAC-adres van het product als u de DHCP-server configureert op het toegangspunt (of de draadloze router). Dan kunt u altijd het ingestelde IP-adres gebruiken dat is ingesteld met behulp van het MAC-adres. U kunt het MAC-adres van uw apparaat vinden door een netwerkconfiguratierapport af te drukken (zie "Een netwerkconfiguratierapport afdrukken" op pagina 80).
- Controleer de draadloze omgeving. Mogelijk kunt u geen verbinding maken met het netwerk in de infrastructuuromgeving waar u gebruikersgegevens moet invoeren voordat u een verbinding hebt gemaakt met een toegangspunt (of draadloze router).
- Dit apparaat ondersteunt alleen IEEE 802.11b/g/n en Wi-Fi. Andere draadloze communicatietypes (b.v. Bluetooth) worden niet ondersteund.
- In de ad-hocmodus onder besturingssystemen zoals Windows Vista is het mogelijk dat u de draadloze verbinding bij elk gebruik van de draadloze printer opnieuw moet instellen.
- Bij draadloze netwerkprinters van Dell kunnen de infrastructuurmodus en de ad-hocmodus niet tegelijkertijd worden gebruikt.

Draadloos netwerk instellen

- Het apparaat moet zich binnen het bereik van het draadloos netwerk bevinden.
- De printer mag niet in de buurt staan van obstakels die het draadloze signaal kunnen blokkeren.
Verwijder grote metalen voorwerpen die zich tussen het toegangspunt (of de draadloze router) en het apparaat bevinden.
Controleer of er geen palen, muren of steunpilaren van metaal of beton tussen de printer en het draadloze toegangspunt (of de draadloze router) staan.
- De printer mag niet in de buurt staan van andere elektronische apparaten die het draadloze signaal kunnen verstoren.
Er zijn veel apparaten die het draadloze signaal kunnen verstoren, waaronder magnetrons en bepaalde Bluetooth-apparaten.
- Telkens als de configuratie van uw toegangspunt (of draadloze router) verandert, moet u het draadloze netwerk van het product opnieuw instellen.



3. Speciale functies

In dit hoofdstuk worden speciale afdrukfuncties verklaard.

- **Aanpassing aan luchtdruk of hoogte** 114
- **De standaardafdrukinstellingen wijzigen** 115
- **Uw apparaat instellen als standaardprinter** 116
- **Geavanceerde afdrukfuncties gebruiken** 117
- **Afdrukken in Macintosh** 123
- **Afdrukken in Linux** 125



De procedures in dit hoofdstuk zijn voornamelijk gebaseerd op Windows 7.

Aanpassing aan luchtdruk of hoogte

De afdrukkwaliteit wordt beïnvloed door de atmosferische druk, die wordt bepaald door de hoogte boven zeeniveau waar het apparaat staat. De volgende informatie zal u helpen bij de instelling van uw apparaat voor de beste afdrukkwaliteit.

Ga na op welke hoogte u zich bevindt en stel de juiste luchtdruk in.

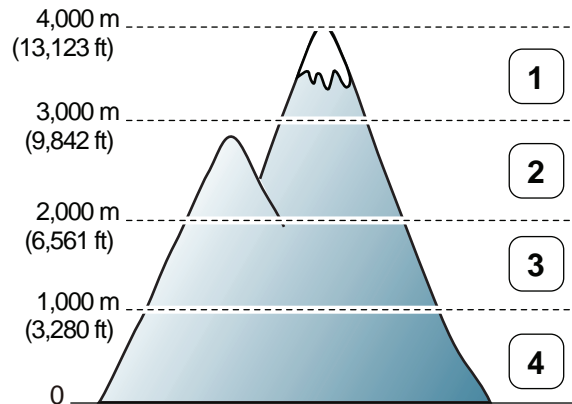

- 1 Hoog 3
- 2 Hoog 2
- 3 Hoog 1
- 4 Normaal

- Als u Windows of Macintosh gebruikt, kunt u uw instellingen wijzigen via

Dell Printer Manager >  **(Geavanceerde modus activeren)** > **Apparaatinstellingen** (zie "Overzicht interface instellingen voor gevorderde gebruikers" op pagina 134).



Als uw apparaat is verbonden met internet, kunt u de hoogte instellen via Embedded Web Service (zie "Embedded Web Service gebruiken (alleen B1160w)" op pagina 131).

De standaardafdrukinstellingen wijzigen

- 1 Klik op het menu **Start** van Windows.
- 2 In Windows Server 2000 selecteert u **Instellingen > Printers**.
 - Als u Windows XP/Server 2003 gebruikt, selecteert u **Printers en faxapparaten**.
 - Als u Windows Server 2008/Vista gebruikt, selecteert u **Configuratiescherm > Hardware en geluiden > Printers**.
 - In Windows 7 selecteert u **Configuratiescherm > Apparaten en printers**.
 - In Windows Server 2008 R2 selecteert u **Configuratiescherm > Hardware > Apparaten en printers**.
- 3 Klik met de rechtermuisknop op uw apparaat.
- 4 In Windows XP/Server 2003/Server 2008/Vista kiest u **Voorkeursinstellingen voor afdrukken**.
In Windows 7 en Windows Server 2008 R2 selecteert u **Voorkeursinstellingen voor afdrukken** in de contextmenu's.



Als bij **Voorkeursinstellingen voor afdrukken** het symbool ► staat, kunt u andere printerstuurprogramma's voor de geselecteerde printer selecteren.



In **Voorkeursinstellingen voor afdrukken** kunt u de instellingen voor elke afdruktaak wijzigen.

- 5 Wijzig de instellingen op elk tabblad.
- 6 Klik op **OK**.

Uw apparaat instellen als standaardprinter

- 1 Klik op het menu **Start** van Windows.
- 2 In Windows Server 2000 selecteert u **Instellingen > Printers**.
 - Als u Windows XP/Server 2003 gebruikt, selecteert u **Printers en faxapparaten**.
 - Als u Windows Server 2008/Vista gebruikt, selecteert u **Configuratiescherm > Hardware en geluiden > Printers**.
 - In Windows 7 selecteert u **Configuratiescherm > Apparaten en printers**.
 - In Windows Server 2008 R2 selecteert u **Configuratiescherm > Hardware > Apparaten en printers**.
- 3 Selecteer uw apparaat.
- 4 Klik met uw rechtermuisknop op uw apparaat en selecteer **Als standaard instellen**.



Als bij het item **Als standaard instellen** voor Windows 7 of Windows Server 2008 R2 het teken ► staat, kunt u andere printerstuurprogramma's selecteren die met de geselecteerde printer verbonden zijn.

Geavanceerde afdrukfuncties gebruiken



XPS-printerstuurprogramma: wordt gebruikt om af te drukken in een XPS-bestandsindeling

- Het XPS-printerstuurprogramma kan alleen geïnstalleerd worden op Windows Vista OS of een recentere versie.
- U kunt het XPS-stuurprogramma installeren wanneer u de software-cd in het cd-rom-station plaatst. Als u de Dell-software installeert, wordt het XPS-stuurprogramma automatisch geïnstalleerd.

Afdrukken naar een bestand (PRN)

Het kan soms handig zijn om de af te drukken gegevens op te slaan als een bestand.

- 1 Kruis het selectievak **Afdrukken naar bestand** in het venster **Afdrukken** aan.

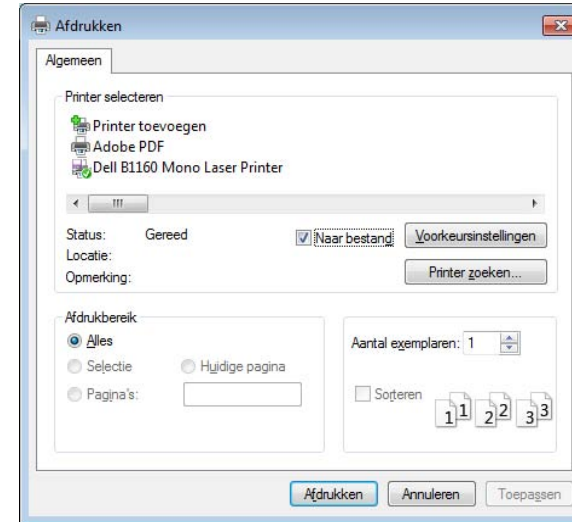

- 2 Klik op **Afdrukken**.
- 3 Voer het doelpad en de bestandsnaam in en klik vervolgens op **OK**. Bijvoorbeeld **c:\Temp\bestandsnaam**.



Als u enkel de bestandsnaam invoert wordt het bestand automatisch opgeslagen in **Mijn documenten**, **Documents and Settings** of **Gebruikers**. De opslagmap kan verschillen, afhankelijk van uw besturingssysteem of het gebruikte programma.

Geavanceerde afdrukfuncties gebruiken

Speciale afdrukfuncties verklaard





U kunt geavanceerde afdrukfuncties gebruiken voor uw printer.

Om de printerfuncties van uw printerstuurprogramma te gebruiken, klikt u op **Eigenschappen** of **Voorkeuren** in het venster **Afdrukken** van de toepassing om de afdrukinstellingen te wijzigen. De apparaatnaam die in het printereigenschappenvenster wordt weergegeven is afhankelijk van het gebruikte apparaat.



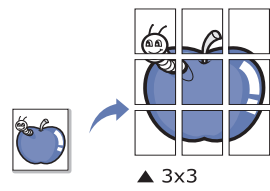
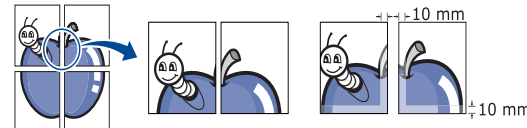

- Afhankelijk van de opties of het model zullen sommige menu's mogelijk niet op het display verschijnen. Als dit het geval is, zijn deze opties niet van toepassing op uw apparaat.
- Selecteer het menu **Help**, of klik op de knop  uit het venster, of druk op **F1** op uw toetsenbord, en klik op de optie waar u meer over wilt weten (zie "Help gebruiken" op pagina 35).

Item	Omschrijving
Meerdere pagina's per zijde 	U kunt het aantal pagina's selecteren dat u op één vel wilt afdrukken. Als u meer dan één pagina per vel afdrukt worden de pagina's verkleind en in de door u opgegeven volgorde gerangschikt. U kunt op één vel tot 16 pagina's afdrukken.

Item	Omschrijving
Poster afdrukken 	<p>U kunt een document van één enkele pagina op 4 (poster van 2x2), 9 (poster van 3x3) of 16 vellen (poster van 4x4) papier drukken om ze aan elkaar te plakken en er een poster van te maken.</p> <p>Selecteer de waarde Posteroverlap. Geef de Posteroverlap op in millimeters of inches door het keuzerondje bovenaan rechts op het tabblad Basis te selecteren om de vellen gemakkelijker aan elkaar te kunnen plakken.</p> 
Boekje afdrukken^a 	<p>Met deze functie kunt u een document op beide zijden van het papier afdrukken en worden de pagina's zo gerangschikt dat u het afgedrukte papier dubbel kunt vouwen om een boekje te maken.</p> <p>Als u een boekje wilt maken, moet u afdrukken op afdruk materiaal van het formaat Letter, Legal, A4, US Folio of Oficio.</p> <p> De optie Boekje afdrukken is niet beschikbaar voor alle papierformaten. Kies de Formaat-optie onder het tabblad Papier om te kijken welke papierformaten beschikbaar zijn.</p> <p>Als u een onbeschikbaar papierformaat selecteert, wordt deze optie mogelijk automatisch geannuleerd. Selecteer alleen beschikbaar papier (papier waarbij geen  of  staat).</p>

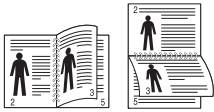
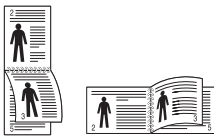
Geavanceerde afdrukfuncties gebruiken

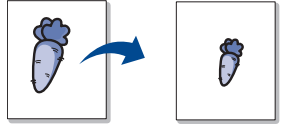
Item	Omschrijving
Dubbelzijdig afdrukken (handmatig)^a	<p>U kunt op beide zijden van een vel papier afdrukken (handmatig). Voor u afdrukt, moet u de gewenste afdrukstand van het document opgeven.</p> <div style="background-color: #f0f0f0; padding: 10px; border: 1px solid #ccc;"> <ul style="list-style-type: none"> • U kunt deze functie gebruiken met papier van het formaat Letter, Legal, A4, US Folio of Oficio. • Als uw printer geen duplexeenheid heeft, moet u de afdruktaak handmatig uitvoeren. De printer drukt eerst elke andere pagina van het document af. Hierna verschijnt er een bericht op uw computer. • U wordt afgeraden dubbelzijdig af te drukken op speciale afdrukmedia, zoals etiketten, enveloppen of dik papier. Dit kan een papierstoring veroorzaken of het apparaat beschadigen. </div> <ul style="list-style-type: none"> • Geen: Hiermee schakelt u deze functie uit. • Lange zijde: Deze optie is de conventionele lay-out die bij boekbinden wordt gebruikt. <div style="text-align: center;">  </div> <ul style="list-style-type: none"> • Korte zijde: Deze optie is de conventionele lay-out die voor kalenders wordt gebruikt. <div style="text-align: center;">  </div>

Item	Omschrijving
Papieropties	Wijzigt de afmetingen van een document zodat deze kleiner of groter op het vel afgedrukt wordt, door een percentage in te voeren waarmee het document vergroot of verkleind wordt.
	
Watermerk	Met de optie Watermerk kunt u tekst afdrukken over een bestaand document, U gebruikt het bijvoorbeeld om in grote grijze letters DRAFT of CONFIDENTIAL diagonaal op de eerste pagina of op alle pagina's af te drukken.
	
Watermerk (Een watermerk maken)	<ol style="list-style-type: none"> Als u de afdrukinstellingen vanuit de softwaretoepassing wilt wijzigen, opent u Voorkeursinstellingen voor afdrukken. Klik op het tabblad Geavanceerd en selecteer Bewerken in de vervolgkeuzelijst Watermerk. Het venster Watermerken bewerken wordt geopend. Voer een tekst in het vak Tekst watermerk in. U kunt maximaal 256 tekens invoeren. De tekst wordt in het voorbeeldvenster weergegeven.

Geavanceerde afdrukfuncties gebruiken

Item	Omschrijving
Watermerk (Een watermerk bewerken)	<p>a Als u de afdrukinstellingen vanuit de softwaretoepassing wilt wijzigen, opent u Voorkeursinstellingen voor afdrukken.</p> <p>b Klik op het tabblad Geavanceerd en selecteer Bewerken in de vervolgkeuzelijst Watermerk. Het venster Watermerken bewerken wordt geopend.</p> <p>c Selecteer in het vak Huidige watermerken het watermerk dat u wilt bewerken en wijzig de tekst van het watermerk en de opties.</p> <p>d Klik op Wijzigen als u de wijzigingen wilt opslaan.</p> <p>e Klik op OK of Afdrukken tot het venster Afdrukken wordt afgesloten.</p>
Watermerk (Een watermerk verwijderen)	<p>a Als u de afdrukinstellingen vanuit de softwaretoepassing wilt wijzigen, opent u Voorkeursinstellingen voor afdrukken.</p> <p>b Klik op het tabblad Geavanceerd en selecteer Bewerken in de vervolgkeuzelijst Watermerk. Het venster Watermerken bewerken wordt geopend.</p> <p>c Selecteer in het vak Huidige watermerken het watermerk dat u wilt verwijderen en klik op de knop Wissen.</p> <p>d Klik op OK of Afdrukken tot het venster Afdrukken wordt afgesloten.</p>

Item	Omschrijving
Overlay^a	<p>Deze optie is alleen beschikbaar als u het SPL-printerstuurprogramma gebruikt (zie "Software" op pagina 6).</p> <p>Een overlay is tekst en/of een afbeelding die op de harde schijf van de computer is opgeslagen in een speciale bestandsindeling en die in een willekeurig document kan worden afgedrukt. Overlays worden vaak gebruikt in plaats van voorgedrukte formulieren en papier met een briefhoofd. In plaats van een voorgedrukt briefhoofd kunt u een overlay samenstellen die precies dezelfde informatie bevat. Als u een brief met het briefhoofd van uw bedrijf wilt afdrukken, hoeft u geen voorbedrukt briefhoofdpapier in het apparaat te plaatsen. U drukt het briefhoofd gewoon als overlay op uw document af.</p> <p>Als u een paginaoverlay wilt gebruiken, moet u een nieuwe paginaoverlay maken met uw logo of afbeelding.</p> <div style="border: 1px solid gray; padding: 5px; margin-top: 10px;">  <ul style="list-style-type: none"> • Het formaat van het overlaydocument moet hetzelfde zijn als dat van de documenten die u met de overlay afdrukt. Maak geen overlay met een watermerk. • De resolutie van het overlaydocument moet dezelfde zijn als die van het document waarop u de overlay wilt afdrukken. </div>

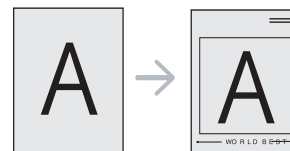

Geavanceerde afdrukfuncties gebruiken

Item	Omschrijving
Overlay (Een nieuwe paginaoverlay maken)	<p>a Ga naar de Voorkeursinstellingen voor afdrukken als u het document als een overlay wilt opslaan.</p> <p>b Klik op het tabblad Geavanceerd en selecteer Bewerken in de vervolgkeuzelijst Tekst. Het venster Overlay bewerken verschijnt.</p> <p>c Klik in het venster Overlay bewerken op Maken.</p> <p>d Typ een naam van maximaal acht tekens in het vak Opslaan als in het venster Taaknaam. Selecteer indien nodig de map waarin u het overlaybestand wilt opslaan. Standaard is dit de map C:\Formover.</p> <p>e Klik op opslaan. De naam verschijnt in Overzicht overlays.</p> <p>f Klik op OK of Afdrukken tot het venster Afdrukken wordt afgesloten. Het bestand wordt niet afgedrukt. Het wordt opgeslagen op de harde schijf van uw computer.</p>

Item	Omschrijving
Overlay (Een paginaoverlay gebruiken)	<p>a Klik op het tabblad Geavanceerd.</p> <p>b Selecteer de gewenste overlay in de vervolgkeuzelijst Tekst.</p> <p>c Als het overlaybestand dat u zoekt niet in de vervolgkeuzelijst Tekst voorkomt, selecteert u Bewerken... in de lijst en klikt u op Laden. Selecteer het overlaybestand dat u wilt gebruiken. Als u het gewenste overlaybestand op een externe bron hebt opgeslagen, kunt u het bestand ook laden vanuit het venster Openen. Klik op Openen als u het bestand hebt geladen. Het bestand verschijnt in het vak Overzicht overlays en kan worden afgedrukt. Selecteer de overlay in de vervolgkeuzelijst Overzicht overlays.</p> <p>d Schakel indien nodig het selectievakje Overlay bevestigen voor afdrukken in. Als dit selectievakje is ingeschakeld, verschijnt telkens als u een document naar de printer verzendt een berichtvenster waarin u gevraagd wordt om te bevestigen of u een overlay op uw document wilt afdrukken. Als dit selectievakje niet is ingeschakeld en er een overlay is geselecteerd, wordt de overlay automatisch op uw document afgedrukt.</p> <p>e Klik op OK of Afdrukken tot het venster Afdrukken wordt afgesloten.</p>

Geavanceerde afdrukfuncties gebruiken

Item	Omschrijving
Overlay (Een paginaoverlay verwijderen)	<ul style="list-style-type: none">a Klik in het venster Voorkeursinstellingen voor afdrukken op het tabblad Geavanceerd.b Selecteer Bewerken in de vervolgkeuzelijst Tekst.c Selecteer in het vak Overzicht overlays de overlay die u wilt verwijderen.d Klik op Wissen.e Als er een venster verschijnt waarin u om bevestiging wordt gevraagd, klikt u op Ja.f Klik op OK of Afdrukken tot het venster Afdrukken wordt afgesloten. Paginaoverlays die u niet meer gebruikt, kunt u verwijderen.

a. Deze optie is alleen beschikbaar als u het XPS-stuurprogramma gebruikt.

Afdrukken in Macintosh



Afhankelijk van het model of opties zijn enkele functies mogelijk niet beschikbaar. Dit betekent dat de functies niet worden ondersteund.

Een document afdrukken

Als u afdrukt met een Macintosh-computer moet u in elke toepassing die u gebruikt de instellingen van het printerstuurprogramma controleren. Volg de onderstaande stappen om af te drukken vanaf een Macintosh-computer:

- 1 Open het af te drukken document.
- 2 Open het menu **Bestand** en klik op **Pagina-instelling** (**Documentinstellingen** in enkele toepassingen).
- 3 Selecteer papierformaat, -oriëntatie, -schaal en andere opties, en zorg ervoor dat uw apparaat is geselecteerd. Klik op **OK**.
- 4 Open het menu **Bestand** en klik op **Druk af**.
- 5 Kies het aantal exemplaren en geef aan welke pagina's u wilt afdrukken.
- 6 Klik op **Druk af**.

Printerinstellingen wijzigen

U kunt geavanceerde afdrukfuncties gebruiken voor uw printer.

Open een toepassing en selecteer **Druk af** in het menu **Bestand**. De printernaam die in het printereigenschappenvenster wordt weergegeven is afhankelijk van de gebruikte printer. Het printereigenschappenvenster is afgezien van de naam vergelijkbaar met het onderstaande venster.

Afdrukken meerdere pagina's op één blad

U kunt meer dan één pagina afdrukken op één vel papier. Dit is een goedkope manier om conceptpagina's af te drukken.

- 1 Open een toepassing en selecteer **Druk af** uit het menu **Bestand**.
- 2 Selecteer **Lay-out** in de vervolgkeuzelijst **Afdrukstand**. Selecteer in de vervolgkeuzelijst **Pagina's per vel** het aantal pagina's dat u op één vel papier wilt afdrukken.
- 3 Kies de andere te gebruiken opties.
- 4 Klik op **Druk af**.
Het apparaat drukt het gekozen aantal pagina's op één vel papier af.

Afdrukken in Macintosh

Help gebruiken

Klik op het vraagteken in de linkeronderhoek van het venster en klik op het onderwerp waarover u meer wilt weten. Er verschijnt een pop-upvenster met informatie over de functie van die optie waarover het stuurprogramma beschikt.

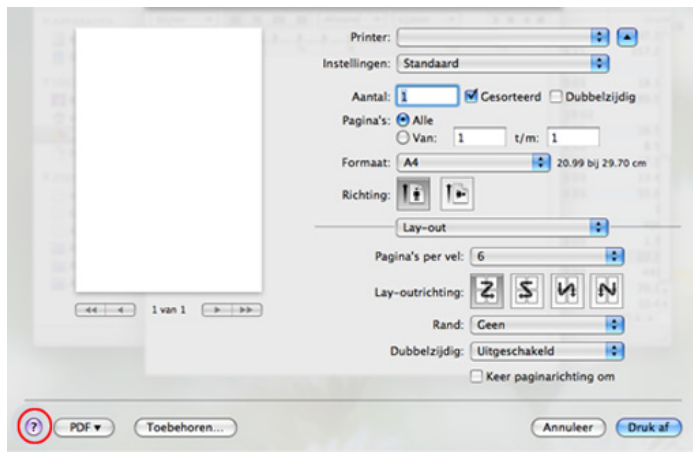

Afdrukken in Linux



Afhankelijk van het model of opties zijn enkele functies mogelijk niet beschikbaar. Dit betekent dat de functies niet worden ondersteund.

Afdrukken vanuit een toepassing

Vanuit een groot aantal Linux-toepassingen kunt u afdrukken met Common UNIX Printing System (CUPS). U kunt vanuit al deze toepassingen met uw printer afdrukken.

- 1 Open een toepassing en selecteer **Print** in het menu **File**.
- 2 Selecteer rechtstreeks **Print** via lpr.
- 3 Selecteer uw model uit de lijst met printers in het venster LPR GUI en klik op **Properties**.

4 Wijzig de eigenschappen van de afdruktaak met behulp van de volgende vier tabbladen die bovenaan in het venster worden weergegeven.

- **General:** Wijzigt het papierformaat, papiertype en de afdrukstand van de documenten. Hiermee kunt u de functie dubbelzijdig afdrukken inschakelen, start- en eindvaandels toevoegen en het aantal pagina's per vel wijzigen.



Automatisch/handmatig dubbelzijdig afdrukken kan mogelijk niet beschikbaar zijn, afhankelijk van het model. Als alternatief kunt u het lpr-afdruksysteem of andere programma's gebruiken voor het afdrukken van even en oneven pagina's.

- **Text:** Stelt de paginamarges en tekstopties, zoals regelafstand en kolommen in.
- **Graphics:** Op dit tabblad kunt u afbeeldingsopties instellen voor het afdrukken van afbeeldingsbestanden, zoals kleuropties en grootte of positie van de afbeelding.
- **Advanced:** Afdrukresolutie, papierbron en bestemming instellen.

5 Klik op **Apply** om de wijzigingen toe te passen en sluit het venster **Properties**.

6 Klik op **OK** in het venster **LPR GUI** om met afdrukken te beginnen.

Afdrukken in Linux

- 7 Het venster Printing verschijnt. Hierin kunt u de status van de afdruktaak controleren.

Klik op **Cancel** als u de huidige afdruktaak wilt annuleren.

Bestanden afdrukken

U kunt een groot aantal bestandstypen afdrukken op dit apparaat door de standaard-CUPS-methode direct vanaf de opdrachtregel toe te passen. Met het CUPS-lpr-hulpprogramma kunt u dat doen, maar het programma uit het besturingsbestand vervang het standaard lpr-hulpprogramma door een veel gebruiksvriendelijker LPR GUI-programma.

Zo drukt u elk bestand af:

- 1 Typ `lpr <bestandsnaam>` op de commandoregel van de Linux-shell en druk op Enter. Het venster **LPR GUI** wordt geopend.
Wanneer u enkel `lpr` typt en op **Enter** drukt, verschijnt eerst het venster **Select file(s) to print**. Selecteer de bestanden die u wilt afdrukken en klik op **Open**.
- 2 In het venster **LPR GUI** selecteert u uw apparaat uit de lijst en wijzigt u de eigenschappen van de afdruktaak.
- 3 Klik op **OK** om met afdrukken te beginnen.

Printereigenschappen configureren

In **Printer Properties** dat u kunt openen in het venster **Printers configuration** kunt u de verschillende eigenschappen van uw printer wijzigen.

- 1 Open **Unified Driver Configurator**.
Schakel indien nodig over naar **Printers configuration**.
- 2 Selecteer uw apparaat in de lijst met beschikbare printers en klik op **Properties**.
- 3 Het venster **Printer Properties** wordt geopend.
Dit venster bestaat uit de volgende vijf tabbladen:
 - **General:** locatie en naam van de printer wijzigen. De naam die u op dit tabblad invoert, wordt weergegeven in de printerlijst in **Printers configuration**.
 - **Connection:** een andere poort bekijken of selecteren. Als u de poort van het apparaat van USB wijzigt in parallel of omgekeerd terwijl de printer in gebruik is, moet u de poort van het apparaat op dit tabblad opnieuw configureren.
 - **Driver:** Hiermee kunt u een ander printerstuurprogramma bekijken of selecteren. Klik op **Options** als u de standaardopties van het apparaat wilt instellen.

Afdrukken in Linux

- **Jobs:** de lijst met afdruktaken weergeven. Klik op **Cancel job** om de geselecteerde taak te annuleren. Schakel het selectievakje **Show completed jobs** in om een lijst met vorige afdruktaken weer te geven.
- **Classes:** Hier ziet u de klasse waartoe uw apparaat behoort. Klik op **Add to Class** om uw apparaat toe te voegen aan een bepaalde klasse of klik op **Remove from Class** als u het apparaat wilt verwijderen uit een geselecteerde klasse.

4 Klik op **OK** om de wijzigingen toe te passen en sluit het venster **Printer Properties**.



4. Handige beheerprogramma's

Dit hoofdstuk introduceert beheerprogramma's waarmee u de mogelijkheden van uw apparaat maximaal kunt benutten.

- **Hulpprogramma Firmware Update gebruiken** 129
- **Hulpprogramma voor het bestellen van Dell-printerbenodigdheden gebruiken** 130
- **Embedded Web Service gebruiken (alleen B1160w)** 131
- **Dell Printer Manager gebruiken** 133
- **Dell-printerstatus gebruiken** 136
- **De Linux Unified Driver Configurator gebruiken** 138



Hulpprogramma Firmware Update gebruiken

Met het Hulpprogramma Firmware Update kunt u uw apparaat onderhouden door de firmware bij te werken.



Alleen beschikbaar voor gebruikers met Windows-besturingssystemen.

- 1 Selecteer in het menu **Start Programma's** of **Alle programma's** > **Dell** > **Dell Printers** > naam van uw printerstuurprogramma > **Hulpprogramma Firmware Update**.
- 2 Download de nieuwste firmware. Klik op <http://www.support.dell.com>.

- 3 Als uw printer is aangesloten met een USB-kabel, klikt u op **USB Aangesloten printer** of **Netwerk Aangesloten printer (alleen B1160w)**.



- 4 Klik op **Bladeren** en selecteer het gedownloade firmwarebestand.
- 5 Klik op **Firmware updaten**.

Hulpprogramma voor het bestellen van Dell-printerbenodigdheden gebruiken

Vervangende tonercassettes of verbruiksartikelen van Dell bestellen:



Alleen beschikbaar voor gebruikers met Windows- of Macintosh-besturingssystemen.

- 1 Dubbelklik op het pictogram **Hulpprogramma voor het bestellen van Dell-printerbenodigdheden** op uw bureaublad.



OF

Selecteer in het menu **Start Programma's** of **Alle programma's** > **Dell** > **Dell Printers** > naam van uw printerstuurprogramma > **Hulpprogramma voor het bestellen van Dell-printerbenodigdheden**.



Voor Macintosh,

Open de map **Programma's** > map **Dell** > **Hulpprogramma voor het bestellen van Dell-printerbenodigdheden**.

- 2 Het venster **Hulpprogramma voor het bestellen van Dell-printerbenodigdheden** wordt geopend.



Embedded Web Service gebruiken (alleen B1160w)



- Voor Embedded Web Service is minimaal Internet Explorer 6.0 of hoger vereist.
- De uitleg over Embedded Web Service in deze gebruikershandleiding kan afhankelijk zijn van de opties en het model, en komt mogelijk niet helemaal overeen met uw apparaat.
- Alleen voor netwerkmodel.

Embedded Web Service openen

- 1 Open een webbrowser in Windows, zoals Internet Explorer. Typ het IP-adres van het apparaat (<http://xxx.xxx.xxx.xxx>) in het adresveld en druk op de Enter-toets of klik op **Ga naar**.
- 2 De in het apparaat geïntegreerde website wordt geopend.

Aanmelden bij Embedded Web Service

Voor u de opties in Embedded Web Service kunt instellen, moet u zich aanmelden als beheerder. U kunt Embedded Web Service ook gebruiken zonder u aan te melden, maar u hebt dan geen toegang tot het tabblad **Settings** en het tabblad **Security**.

- 1 Klik op **Login** in de rechterbovenhoek van de website Embedded Web Service.
- 2 Typ de juiste gegevens bij **ID** en **Password** en klik vervolgens op **Login**.
 - **ID: admin**
 - **Password: dell00000**

Overzicht van Embedded Web Service



Information

Settings

Security

Maintenance



Afhankelijk van uw model zullen sommige menu's mogelijk niet verschijnen.

Embedded Web Service gebruiken (alleen B1160w)

Het tabblad Information

Op dit tabblad wordt algemene informatie over het apparaat weergegeven. U kunt diverse gegevens controleren, waaronder de resterende hoeveelheid toner. U kunt ook rapporten afdrucken, zoals een foutenrapport.

- **Active Alerts:** Toont de waarschuwingen die in het apparaat zijn gegenereerd en hun ernst.
- **Supplies:** Toont hoeveel pagina's zijn afgedrukt en hoeveel toner er nog in de cassette zit.
- **Usage Counters:** Toont het tellers van het aantal vellen per type afdruk: enkelzijdig en dubbelzijdig.
- **Current Settings:** Toont informatie of het apparaat en het netwerk.
- **Print information:** Drukt rapporten af zoals systeemgerelateerde rapporten en lettertyperapporten.

Het tabblad Settings

Op dit tabblad kunt u de configuratie van uw apparaat en netwerk instellen. U moet zich aanmelden als beheerder om dit tabblad weer te geven.

- Het tabblad **Machine Settings:** Stelt de door uw machine geleverde opties in.
- Het tabblad **Network Settings:** Toont opties voor de netwerkomgeving. Stelt opties in zoals TCP/IP en netwerkprotocollen.

Het tabblad Security

Op dit tabblad kunt u de beveiligingsgegevens van uw systeem en van het netwerk instellen. U moet zich aanmelden als beheerder om dit tabblad weer te geven.

- **System Security:** Stelt de gegevens van de systeembeheerder in en schakelt tevens de apparaatfuncties in- of uit.
- **Network Security:** IPv4/IPv6-filtering.

Het tabblad Maintenance

Op dit tabblad kunt u uw apparaat onderhouden door de firmware te upgraden en contactgegevens voor het versturen van e-mails in te stellen. U kunt ook een verbinding maken met de website van Dell of stuurprogramma's downloaden door het menu **Link** te selecteren.

- **Firmware Upgrade:** Bijwerken van de firmware van uw apparaat.
- **Contact Information:** Contactgegevens tonen.
- **Link:** Toont koppelingen naar nuttige sites waar u informatie kunt downloaden of lezen.

Dell Printer Manager gebruiken

Dell Printer Manager bevat alle printerinstellingen voor uw Dell-apparaat. Dell Printer Manager combineert printerinstellingen met omgevingsfactoren, instellingen/taakopties en startopties. Met al deze functies hebt u overzichtelijk toegang tot alle functies van uw Dell-printer. Dell Printer Manager biedt twee verschillende interfaces waaruit de gebruiker kan kiezen: een basisinterface en een interface voor gevorderde gebruikers. Overschakelen tussen de twee interfaces is eenvoudig: klik op de knop .



- Alleen beschikbaar voor gebruikers met Windows- of Macintosh-besturingssystemen.
- Voor Dell Printer Manager met Windows is minimaal Internet Explorer 6.0 of hoger vereist.

Uitleg over Dell Printer Manager

Openen van het programma:

Voor Windows:

Kies **Start > Programma's of Alle programma's > Dell > Dell Printers > Dell Printer Manager > Dell Printer Manager**.

Voor Macintosh:

Open de map **Programma's > map Dell > Dell Printer Manager**.

De interface Dell Printer Manager bestaat uit verschillende gedeelten die in de volgende tabel worden beschreven:



De schermafbeelding kan verschillen, afhankelijk van het besturingssysteem dat u gebruikt.

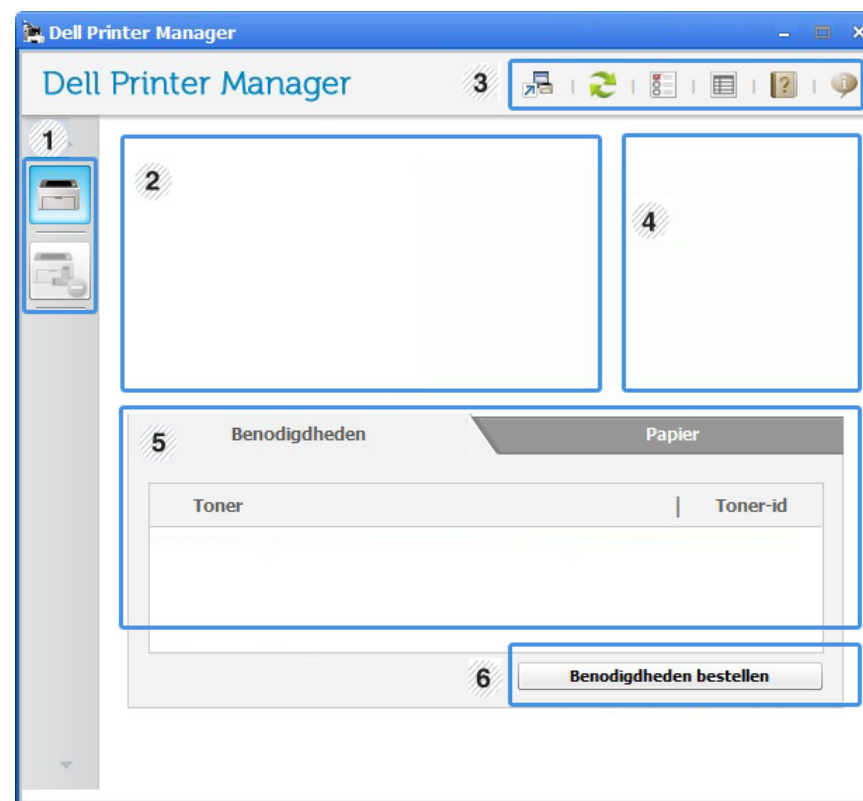

1	Printerlijst	In de printerlijst worden pictogrammen weergegeven van de printers die op uw computer zijn geïnstalleerd.
---	---------------------	---

Dell Printer Manager gebruiken

2	Printerinformatie	<p>In dit kader staat algemene informatie over uw apparaat. U kunt deze informatie controleren, zoals de naam van het printermodel, het IP-adres (of poortnummer) en de printerstatus.</p> <p> Knop Handleiding: De Gebruikershandleiding weergeven.</p>
3	Programma-informatie	<p>Bevat koppelingen voor overschakelen naar geavanceerde instellingen, voorkeursinstellingen, hulp en informatie over het programma.</p> <p> Met de knop  kunt u de interface wijzigen in de interface voor gevorderde gebruikers.</p>
4	Snelkoppelingen	<p>Toont Snelkoppelingen naar printerspecifieke functies. Dit gedeelte bevat ook koppelingen naar toepassingen in de geavanceerde instellingen.</p> <p> Als u op het apparaat verbinding maakt met een netwerk, wordt het pictogram Embedded Web Service geactiveerd.</p>

5	Inhoud	Toont informatie over de geselecteerde printer, het niveau van de toner en het papier. De informatie wijzigt naargelang de gekozen printer. Niet alle apparaten beschikken over deze functie.
6	Benodigdheid en bestellen	Klik op de knop Bestellen in het deelvenster om verbruiksartikelen te bestellen. U kunt online reservetoner cassette(s) bestellen.



Klik achtereenvolgens op de knop **Help** (?) rechtsboven in het venster en de optie waarover u meer wilt weten.

Overzicht interface instellingen voor gevorderde gebruikers

De interface voor gevorderde gebruikers is bedoeld voor de beheerder van het netwerk en de printers.

Apparaatinstellingen

U kunt verschillende apparaatinstellingen zoals papier, indeling, emulatie, netwerk en afdrukinformatie instellen.

Dell Printer Manager gebruiken

Waarschuwingsinstellingen (alleen voor Windows)

Dit menu bevat instellingen gerelateerd aan de waarschuwingen over fouten en storingen.

- **Printerwaarschuwing:** Levert instellingen met betrekking tot wanneer waarschuwingen ontvangen worden.
- **E-mailwaarschuwing:** Levert opties met betrekking tot het ontvangen van waarschuwingen via e-mail.
- **Overzicht van waarschuwingen:** Levert een geschiedenis met betrekking tot waarschuwingen gerelateerd aan het apparaat en de toner.

Dell-printerstatus gebruiken

De Dell-printerstatus geeft de status weer van de printer die met het lokale netwerk is verbonden. Printer Ready, Printer Offline, Error-Check Printer en het tonerniveau of Toner Low-waarschuwingen kunnen verschijnen voor uw printer.



- Beschikbaar voor Windows-gebruikers.
- Het venster Dell-printerstatus en de inhoud die in deze gebruikershandleiding zijn afgebeeld, kunnen verschillen afhankelijk van de gebruikte printer of het gebruikte besturingssysteem.
- Controleer welke besturingssystemen compatibel zijn met uw apparaat (zie "Systeemvereisten" op pagina 63).

Overzicht van Dell-printerstatus



Als er een fout optreedt tijdens het gebruik van het apparaat, kunt u de fout controleren in Dell-printerstatus. Dell-printerstatus wordt automatisch geïnstalleerd wanneer u de apparaatsoftware installeert.

Voor Windows,

Selecteer in het menu **Start Programma's** of **Alle programma's** > **Dell** > **Dell Printers** > **naam van uw printerstuurprogramma** > **Dell-printerstatus**.

U kunt Dell-printerstatus ook handmatig starten. Ga naar **Voorkeursinstellingen voor afdrukken**, klik op het tabblad **Basis** > de knop **Printerstatus**.

Deze pictogrammen verschijnen op de Windows-taakbalk:

Pictogram	betekent	Omschrijving
	Normaal	Het apparaat staat klaar voor gebruik en er zijn geen fouten of waarschuwingen.
	Waarschuwing	Het apparaat is in een toestand waarin er in de toekomst een fout kan optreden. Dit is bijvoorbeeld als het niveau van de toner laag is, wat kan leiden tot de toner-leegstatus.
	Fout	Er is minstens één fout in het apparaat.



Dell-printerstatus gebruiken

1	Tonerniveau	Hier wordt het resterende tonerniveau in de cassette(s) weergegeven. Het apparaat en het aantal tonercassette(s) in het bovenstaande venster kunnen verschillen afhankelijk van de gebruikte printer. Niet alle apparaten beschikken over deze functie.
2	Optie	U kunt instellingen voor waarschuwingen gerelateerd aan afdruktaken opgeven.
3	Benod. bestellen	U kunt online reservetonicassette(s) bestellen.
4	Gebruikershandleiding	U kunt de Gebruikershandleiding online bekijken.
5	Sluiten	Sluit het venster.

De instellingen van Dell-printerstatus wijzigen

Klik met de rechtermuisknop op het pictogram Dell-printerstatus en selecteer **Optie**. Selecteer de gewenste instellingen in het venster **Optie**.

De Linux Unified Driver Configurator gebruiken

Unified Linux Driver Configurator is een hulpprogramma dat hoofdzakelijk bestemd is voor de configuratie van apparaten. U moet Unified Linux Driver installeren om Unified Driver Configurator te kunnen gebruiken (zie "Installatie voor Linux" op pagina 76).

Na de installatie van het stuurprogramma op uw Linux-systeem wordt automatisch het pictogram voor Unified Driver Configurator op uw bureaublad geplaatst.

Unified Driver Configurator openen

- 1 Dubbelklik op **Unified Driver Configurator** op het bureaublad. U kunt ook op het pictogram **Startup** klikken en **Dell Unified Driver > Unified Driver Configurator** selecteren.
- 2 Klik op de knoppen links om het overeenkomstige configuratievenster te openen.

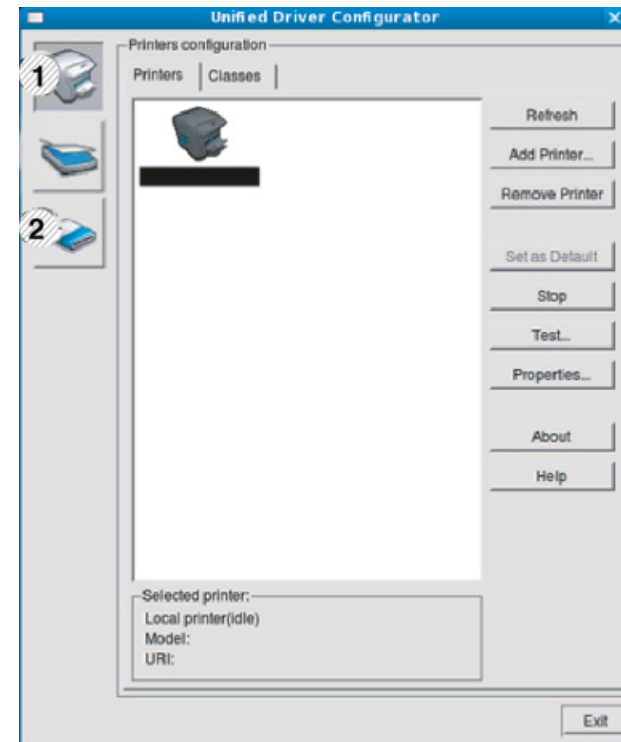

- 1 Printer Configuration
- 2 Port Configuration

De Linux Unified Driver Configurator gebruiken



Klik op **Help** voor schermhulp.

- 3 Breng de wijzigingen aan in de configuratie en klik op **Exit** om **Unified Driver Configurator** te sluiten.

Printers configuration

Printers configuration bevat twee tabbladen: **Printers** en **Classes**.

Het tabblad Printers

Klik op het pictogram van het apparaat links in het venster **Unified Driver Configurator** om de printerconfiguratie van het huidige systeem weer te geven.

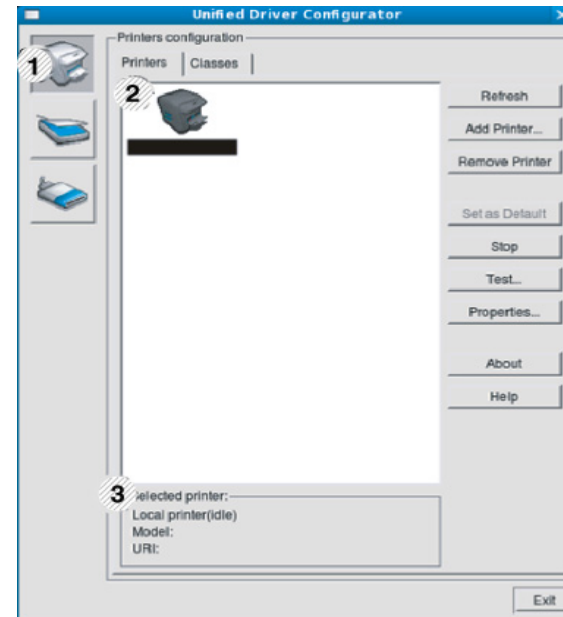

- | | |
|---|---|
| 1 | Schakelt naar Printers configuration . |
| 2 | Hier worden alle geïnstalleerde apparaten weergegeven. |
| 3 | Hiermee worden de status, modelnaam en URI van uw apparaat weergegeven. |

De Linux Unified Driver Configurator gebruiken

De bedieningsknoppen van de printer zijn:

- **Refresh:** hiermee vernieuwt u de lijst met beschikbare apparaten.
- **Add Printer:** hiermee voegt u een nieuw apparaat toe.
- **Remove Printer:** hiermee verwijdert u het geselecteerde apparaat.
- **Set as Default:** hiermee stelt u het geselecteerde apparaat in als standaardapparaat.
- **Stop/Start:** hiermee kunt u het apparaat stoppen/starten.
- **Test:** hiermee kunt u een testpagina afdrukken om te controleren of de printer goed werkt.
- **Properties:** Hiermee kunt u de eigenschappen van de printer weergeven en wijzigen.

Het tabblad Classes

Op het tabblad Classes wordt een lijst met beschikbare apparaatklassen weergegeven.

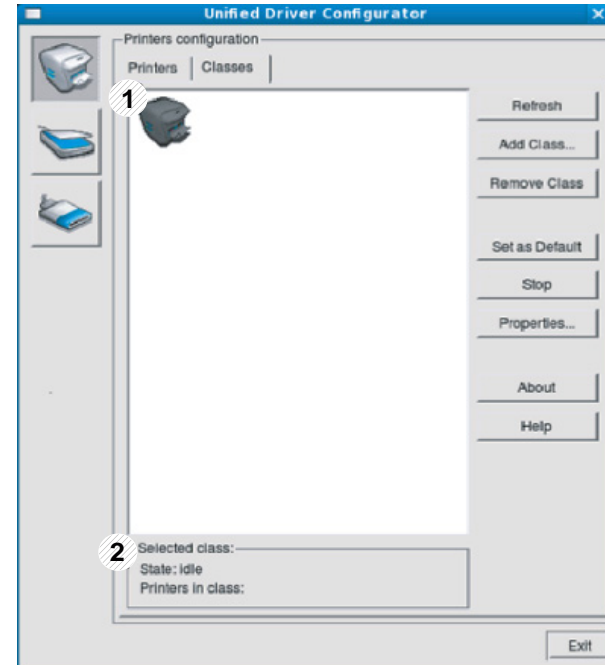

- | | |
|---|---|
| 1 | Hiermee geeft u alle apparaatklassen weer. |
| 2 | Hiermee geeft u de status van de klasse en het aantal apparaten in de klasse aan. |

- **Refresh:** vernieuwt de lijst met klassen.
- **Add Class:** hiermee kunt u een nieuwe apparaatklasse toevoegen.

De Linux Unified Driver Configurator gebruiken

- **Remove Class:** hiermee verwijdert u de geselecteerde apparaatklasse.

Ports configuration

In dit venster kunt u de lijst met beschikbare poorten weergeven, de status van elke poort controleren en een poort vrijgeven die bezet wordt door een afgebroken taak.

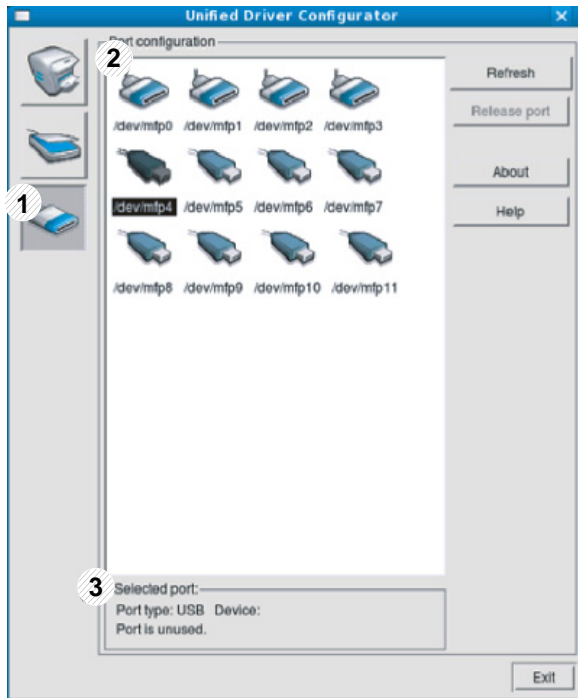

1	Schakelt naar Ports configuration .
2	Alle beschikbare poorten.
3	Hiermee geeft u het poorttype, het op de poort aangesloten apparaat en de status weer.

- **Refresh:** hiermee vernieuwt u de lijst met beschikbare poorten.
- **Release port:** hiermee kunt u de geselecteerde poort vrijgeven.



5. Problemen oplossen

In dit hoofdstuk vindt u nuttige informatie over wat u moet doen als er een probleem optreedt.

- **Problemen met papierinvoer** 143
- **Problemen met de voeding en het netsnoer** 144
- **Afdrukproblemen** 145
- **Problemen met de afdrukkwaliteit** 149
- **Problemen met het besturingssysteem** 157



Voor fouten die voorkomen tijdens het installeren en instellen van software voor draadloze verbindingen, raadpleegt u het gedeelte voor problemen oplossen in het hoofdstuk over draadloze instellingen (zie "Problemen oplossen voor draadloos netwerk" op pagina 109).

Problemen met papierinvoer

Toestand	Voorgestelde oplossing
Het papier loopt vast tijdens het afdrukken.	Verwijder het vastgelopen papier.
Papier kleeft aan elkaar.	<ul style="list-style-type: none">• Controleer de maximale papiercapaciteit van de lade.• Zorg dat u een geschikte papiersoort gebruikt.• Haal het papier uit de lade en buig het of waaier het uit.• In vochtige omstandigheden kunnen bepaalde papiersoorten aan elkaar blijven kleven.
Invoerprobleem met een aantal vellen tegelijk.	Er kan niet meer dan één papiersoort tegelijk in de lade worden geplaatst. Plaats alleen papier van hetzelfde soort en hetzelfde formaat en gewicht.
Afdrukpapier wordt niet ingevoerd.	<ul style="list-style-type: none">• Verwijder vastgelopen papier in het apparaat.• Het papier werd niet goed in de lade gelegd. Verwijder het papier en plaats het op de juiste manier in de lade.• Er ligt te veel papier in de lade. Verwijder het teveel aan papier.• Het papier is te dik. Gebruik alleen papier dat voldoet aan de specificaties van het apparaat.
Het papier blijft vastlopen.	<ul style="list-style-type: none">• Er ligt te veel papier in de lade. Verwijder het teveel aan papier. Als u op speciaal materiaal wilt afdrukken, moet u deze handmatig invoeren in de lade.• U gebruikt een verkeerde papiersoort. Gebruik alleen papier dat voldoet aan de specificaties van het apparaat.• Misschien zitten er materiaalresten in het apparaat. Open de voorklep en verwijder de resten.
Enveloppen trekken scheef of worden niet goed ingevoerd.	Zorg dat de papiergeleiders aan beide kanten van de envelop goed zijn ingesteld (ze moeten de envelop net raken).

Problemen met de voeding en het netsnoer

Toestand	Voorgestelde oplossing
Het apparaat krijgt geen stroom, of de verbindingkabel tussen de computer en het apparaat is niet goed aangesloten.	<ul style="list-style-type: none">• Sluit de machine eerst aan op het stopcontact en druk op de knop  (Aan/uit/Annuleren) op het bedieningspaneel.• Maak de kabel van het apparaat los en sluit deze opnieuw aan.

Afdrukproblemen

Toestand	Mogelijke oorzaak	Voorgestelde oplossing
Het apparaat drukt niet af.	Het apparaat krijgt geen stroom.	Sluit de machine eerst aan op het stopcontact en druk op de knop  (Aan/uit/Annuleren) op het bedieningspaneel.
	Het apparaat is niet als standaardprinter geselecteerd.	Selecteer uw printer als standaardprinter in Windows.
	Controleer het volgende:	
	<ul style="list-style-type: none">• De bovenklep is niet gesloten. Sluit de bovenklep.• Er is een papierstoring opgetreden. Verwijder het vastgelopen papier (zie "Papierstoringen verhelpen" op pagina 52).• De papierlade is leeg. Plaats papier (zie "Papier in de lade plaatsen" op pagina 25).• Er is geen tonercassette geplaatst. Vervang de tonercassette (zie "De tonercassette vervangen" op pagina 42).• Zorg dat het beschermingsmateriaal is verwijderd van de tonercassette (zie "De tonercassette vervangen" op pagina 42).	
	Neem contact op met een medewerker van de klantenservice als er een systeemfout optreedt.	
	De verbindingskabel tussen de computer en het apparaat is niet goed aangesloten.	Maak de kabel van het apparaat los en sluit hem opnieuw aan (zie "Achterkant" op pagina 15).
	De verbindingskabel tussen de computer en het apparaat is mogelijk defect.	Sluit de kabel indien mogelijk aan op een andere computer die naar behoren werkt en druk een document af. U kunt ook proberen om een andere kabel voor uw apparaat te gebruiken.
	De poortinstelling is niet juist.	Controleer de printerinstellingen in Windows om vast te stellen of de afdruktaak naar de juiste poort wordt gestuurd. Als uw computer meerdere poorten heeft, controleert u of het apparaat op de juiste poort is aangesloten.
Het apparaat is mogelijk niet goed geconfigureerd.	Controleer de Voorkeursinstellingen voor afdrukken om na te gaan of alle afdrukinstellingen correct zijn.	

Afdrukproblemen

Toestand	Mogelijke oorzaak	Voorgestelde oplossing
Het apparaat drukt niet af.	Mogelijk is het printerstuurprogramma niet goed geïnstalleerd.	Deïnstalleer het stuurprogramma van uw printer en installeer het programma opnieuw.
	Het apparaat werkt niet goed.	Kijk of het display van het bedieningspaneel een systeemfout aangeeft. Neem contact op met een medewerker van de klantenservice.
	Het document is zo groot dat er niet voldoende ruimte op de harde schijf van de computer is om toegang te krijgen tot de afdruktaak.	Maak extra ruimte op de harde schijf vrij en druk het document opnieuw af.
	De uitvoerlade is vol.	Wanneer het papier uit de uitvoerlade is verwijderd, gaat het apparaat door met afdrukken.
Het apparaat haalt papier uit de verkeerde invoer.	De papieroptie die in Voorkeursinstellingen voor afdrukken is geselecteerd is mogelijk onjuist.	In veel softwaretoepassingen kunt u de papierbron instellen op het tabblad Papier in Voorkeursinstellingen voor afdrukken (zie "Voorkeursinstellingen openen" op pagina 34). Selecteer de juiste papierbron. Raadpleeg Help bij het printerstuurprogramma (zie "Help gebruiken" op pagina 35).
Een afdruktaak wordt uiterst langzaam afgedrukt.	Mogelijk is de afdruktaak zeer complex.	Maak de pagina minder complex of wijzig de instellingen voor de afdrukkwaliteit.
De helft van de pagina is blanco.	Mogelijk is de afdrukstand verkeerd ingesteld.	Wijzig de afdrukstand in het desbetreffende programma (zie "Voorkeursinstellingen openen" op pagina 34). Raadpleeg Help bij het printerstuurprogramma (zie "Help gebruiken" op pagina 35).
	Het ingestelde papierformaat stemt niet overeen met het formaat van het papier in de lade.	Controleer of het papierformaat dat is ingesteld in het printerstuurprogramma overeenstemt met het papier in de papierlade. Controleer of het papierformaat dat is ingesteld in het printerstuurprogramma overeenstemt met het papier dat is geselecteerd in het programma dat u gebruikt (zie "Voorkeursinstellingen openen" op pagina 34).

Afdrukproblemen

Toestand	Mogelijke oorzaak	Voorgestelde oplossing
Het apparaat drukt wel af, maar de tekst is niet correct, vervormd of niet volledig.	De kabel van het apparaat zit los of is defect.	Maak de kabel van het apparaat los en sluit hem opnieuw aan. Druk een document af dat u eerder wel correct hebt kunnen afdrukken. Sluit de kabel en het apparaat indien mogelijk aan op een andere computer en druk een document af dat u eerder wel correct hebt kunnen afdrukken. Als dit alles niet helpt, probeert u een nieuwe printerkabel.
	Het verkeerde printerstuurprogramma is geselecteerd.	Controleer in het afdrukmenu van de toepassing of u de juiste printer hebt geselecteerd.
	De softwaretoepassing werkt niet naar behoren.	Probeer een document af te drukken vanuit een andere toepassing.
	Het besturingssysteem werkt niet naar behoren.	Sluit Windows af en start de computer opnieuw op. Schakel het apparaat uit en weer in.
Er worden blanco pagina's afgedrukt.	De tonercassette is leeg of beschadigd.	Herverdeel indien nodig het tonerpoeder. Vervang indien nodig de tonercassette. <ul style="list-style-type: none">• Zie "Toner herverdelen" op pagina 41.• Zie "De tonercassette vervangen" op pagina 42.
	Mogelijk bevat het bestand blanco pagina's.	Controleer of het bestand blanco pagina's bevat.
	Mogelijk is een onderdeel van het apparaat defect (bijvoorbeeld de controller of het moederbord).	Neem contact op met een medewerker van de klantenservice.
Het apparaat drukt het PDF-bestand niet juist af. Sommige delen van afbeeldingen, tekst of illustraties ontbreken.	Incompatibiliteit tussen het PDF-bestand en de Acrobat-producten.	Het bestand kan worden afgedrukt door het PDF-bestand af te drukken als een afbeelding. Schakel Afdrukken als afbeelding uit de afdrukopties van Acrobat in.  Een PDF-bestand als afbeelding afdrukken neemt meer tijd in beslag.

Afdrukproblemen

Toestand	Mogelijke oorzaak	Voorgestelde oplossing
De afdrukkwaliteit van foto's is niet goed. De afbeeldingen zijn niet duidelijk.	De resolutie van de foto is zeer laag.	Verklein de afmetingen van de foto. Als u de afmetingen van de foto in het programma vergroot, wordt de resolutie verlaagd.
Er komt voor het afdrukken ter hoogte van de uitvoerlade stoom uit het apparaat.	Het gebruik van geperforeerd papier kan damp veroorzaken tijdens het afdrukken.	Dit is geen probleem. Ga gewoon door met afdrukken.
Het apparaat drukt geen speciaal papier zoals rekeningpapier af.	Het papierformaat en de papierformaatinstelling komen niet overeen.	Stel het juiste papierformaat in onder Aangepast in het tabblad Papier in Voorkeursinstellingen voor afdrukken (zie "Voorkeursinstellingen openen" op pagina 34).
Het afgedrukte papier krult op.	De instelling voor de papiersoort klopt niet.	Wijzig de instelling van de printer en probeer het opnieuw. Ga naar de Voorkeursinstellingen voor afdrukken , klik op het tabblad Papier en stel de papiersoort in op Dik papier (zie "Voorkeursinstellingen openen" op pagina 34).

Problemen met de afdrukkwaliteit

Vuil aan de binnenkant van het apparaat of verkeerd geplaatst papier kan leiden tot een verminderde afdrukkwaliteit. Raadpleeg de onderstaande tabel om het probleem te verhelpen.

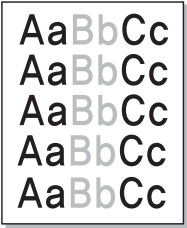
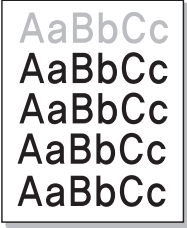
Toestand	Voorgestelde oplossing
Lichte of vage afdrukken 	<ul style="list-style-type: none">Als u een verticale witte strook of vaag gedeelte op de afdruk ziet, is de toner bijna op. Plaats een nieuwe tonercassette (zie "De tonercassette vervangen" op pagina 42).Mogelijk voldoet het papier niet aan de papierspecificaties. Het papier kan bijvoorbeeld te vochtig of te ruw zijn.Als de hele pagina te licht is, is de afdrukresolutie te laag ingesteld of is de tonerbespaarstand ingeschakeld. Wijzig de afdrukresolutie en schakel de energiebesparende modus uit. Raadpleeg de Help bij het printerstuurprogramma.Een combinatie van vage plekken en vegen kan erop wijzen dat de tonercassette moet worden gereinigd. Reinig de binnenkant van het apparaat (zie "Het apparaat reinigen" op pagina 44).Het oppervlak van het LSU-gedeelte in het apparaat kan vuil zijn. Reinig de binnenkant van het apparaat (zie "Het apparaat reinigen" op pagina 44). Als het probleem hiermee niet kan worden opgelost, neemt u contact op met een medewerker van de klantenservice.
De bovenste helft van het papier is lichter bedrukt dan de rest van het papier. 	<p>De toner hecht mogelijk niet aan dit papiertype.</p> <ul style="list-style-type: none">Wijzig de instelling van de printer en probeer het opnieuw. Ga naar Voorkeursinstellingen voor afdrukken, klik op het tabblad Papier en stel het papiertype in op Kringlooppapier (zie "Voorkeursinstellingen openen" op pagina 34).

Problemen met de afdrukkwaliteit

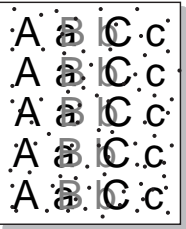
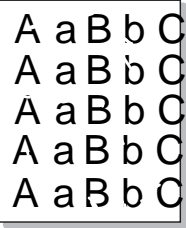
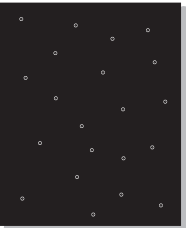
Toestand	Voorgestelde oplossing
Tonervlekken 	<ul style="list-style-type: none">• Mogelijk voldoet het papier niet aan de specificaties. Het papier kan bijvoorbeeld te vochtig of te ruw zijn.• Mogelijk is de transportrol vuil. Reinig de binnenkant van het apparaat (zie "Het apparaat reinigen" op pagina 44).• Het papierpad is mogelijk aan een reinigingsbeurt toe. Neem contact op met een medewerker van de klantenservice (zie "Het apparaat reinigen" op pagina 44).
Onregelmatigheden 	<p>Als op willekeurige plaatsen vage, doorgaans ronde, plekken verschijnen:</p> <ul style="list-style-type: none">• Er zit mogelijk een slecht vel tussen het papier. Druk het document opnieuw af.• Het vochtgehalte van het papier is niet op alle plaatsen gelijk of het papier bevat vochtplekken. Probeer papier van een ander merk.• Een hele partij papier is niet in orde. Problemen tijdens de productie kunnen ertoe leiden dat sommige delen toner afstoten. Probeer een ander soort of merk papier.• Wijzig de instelling van de printer en probeer het opnieuw. Ga naar de Voorkeursinstellingen voor afdrukken, klik op het tabblad Papier en stel de papiersoort in op Dik papier of Dikker (zie "Voorkeursinstellingen openen" op pagina 34). <p>Als het probleem hiermee niet kan worden opgelost, neemt u contact op met een medewerker van de klantenservice.</p>
Witte vlekken 	<p>Er verschijnen witte vlekken op de pagina:</p> <ul style="list-style-type: none">• Het papier is te ruw en er valt veel papierstof op de interne onderdelen van het apparaat, wat erop wijst dat de rol vuil kan zijn. Reinig de binnenkant van het apparaat (zie "Het apparaat reinigen" op pagina 44).• Het papierpad is mogelijk aan een reinigingsbeurt toe. Reinig de binnenkant van het apparaat (zie "Het apparaat reinigen" op pagina 44). <p>Als het probleem hiermee niet kan worden opgelost, neemt u contact op met een medewerker van de klantenservice.</p>

Problemen met de afdrukkwaliteit

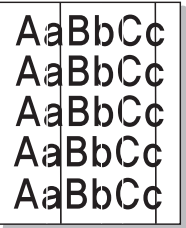
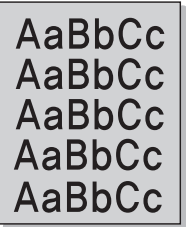
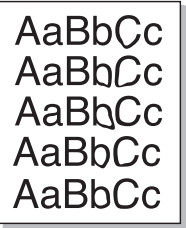
Toestand	Voorgestelde oplossing
Verticale strepen 	<p>Als de pagina zwarte, verticale strepen vertoont:</p> <ul style="list-style-type: none">Er zitten mogelijk krassen op het oppervlak (drumgedeelte) van de tonercassette in het apparaat. Verwijder de tonercassette en plaats een nieuwe (zie "De tonercassette vervangen" op pagina 42). <p>Als de pagina witte verticale strepen vertoont:</p> <ul style="list-style-type: none">Het oppervlak van het LSU-gedeelte in het apparaat kan vuil zijn. Reinig de binnenkant van het apparaat (zie "Het apparaat reinigen" op pagina 44). Als het probleem hiermee niet kan worden opgelost, neemt u contact op met een medewerker van de klantenservice.
Zwarte achtergrond 	<p>Als er in lichte gedeelten te veel toner wordt gebruikt (grijze achtergrond):</p> <ul style="list-style-type: none">Gebruik papier met een lager gewicht.Controleer de omgevingsvoorwaarden: bijzonder droge omstandigheden of een hoge luchtvochtigheid (meer dan 80% RV) kunnen aanleiding geven tot een grijzere achtergrond.Verwijder de oude tonercassette en plaats een nieuwe (zie "De tonercassette vervangen" op pagina 42).Herverdeel de toner grondig (zie "Toner herverdelen" op pagina 41).
Tonervegen 	<ul style="list-style-type: none">Reinig de binnenkant van het apparaat (zie "De tonercassette vervangen" op pagina 42).Controleer de papiersoort en de kwaliteit van het papier.Verwijder de tonercassette en plaats een nieuwe (zie "De tonercassette vervangen" op pagina 42).

Problemen met de afdrukkwaliteit

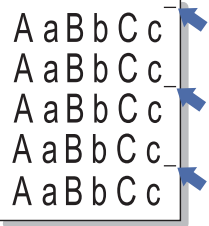
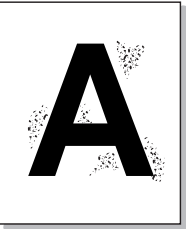
Toestand	Voorgestelde oplossing
<p data-bbox="53 272 398 347">Verticaal terugkerende afwijkingen</p> 	<p data-bbox="459 272 1541 304">Als de bedrukte zijde van de pagina met gelijke intervallen afwijkingen vertoont:</p> <ul data-bbox="459 328 2116 544" style="list-style-type: none"><li data-bbox="459 328 2116 400">• De tonercassette is mogelijk beschadigd. Als de problemen zich na het afdrucken blijven voordoen, vervangt u de oude tonercassette door een nieuwe (zie "De tonercassette vervangen" op pagina 42).<li data-bbox="459 416 2116 488">• Er zit mogelijk toner op sommige onderdelen van het apparaat. Als de afwijkingen zich op de achterkant van de pagina bevinden zal het probleem waarschijnlijk na enkele pagina's vanzelf verdwijnen.<li data-bbox="459 504 2116 544">• De fixeereenheid is mogelijk beschadigd. Neem contact op met een medewerker van de klantenservice.
<p data-bbox="53 655 304 687">Schaduwvlekken</p> 	<p data-bbox="459 655 2092 687">Schaduwvlekken worden veroorzaakt door kleine hoeveelheden toner die willekeurig verspreid op de afdruk voorkomen.</p> <ul data-bbox="459 711 2136 1174" style="list-style-type: none"><li data-bbox="459 711 2136 783">• Misschien is het papier te vochtig. Probeer af te drukken op papier van een andere partij. Maak een pak papier pas open op het moment dat u het gaat gebruiken zodat het papier niet te veel vocht opneemt.<li data-bbox="459 799 2136 959">• Wijzig de afdruklay-out als er schaduwvlekken verschijnen op een envelop om te voorkomen dat wordt afgedrukt op een gebied met overlappende naden aan de rugzijde. Afdrukken op naden kan problemen veroorzaken. Of selecteer Dikke envelop in het venster Voorkeursinstellingen voor afdrucken (zie "Voorkeursinstellingen openen" op pagina 34).<li data-bbox="459 975 2136 1126">• Als het gehele oppervlak van een afgedrukte pagina wordt bedekt met schaduwvlekken, kiest u een andere afdrukresolutie in het softwareprogramma of in de Voorkeursinstellingen voor afdrucken (zie "Voorkeursinstellingen openen" op pagina 34). Controleer of u het juiste papiertype hebt geselecteerd. Voorbeeld: Als Dikker papier wordt geselecteerd, maar als er momenteel Normaal papier gebruikt wordt, kan het papier verzadigen met inkt en dit probleem tot gevolg hebben.<li data-bbox="459 1142 2136 1174">• Als u een nieuwe tonercassette gebruikt, moet u de toner eerst herverdelen (zie "Toner herverdelen" op pagina 41).

Problemen met de afdrukkwaliteit

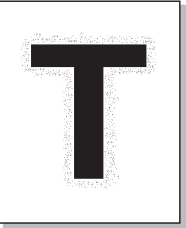
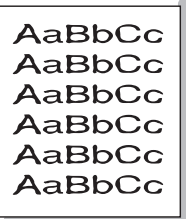
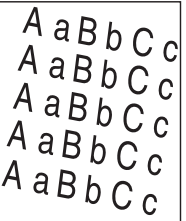
Toestand	Voorgestelde oplossing
<p data-bbox="51 272 427 384">Er blijven tonerdeeltjes hangen rond vetgedrukte tekens of donkere foto's.</p> 	<p data-bbox="461 272 1178 304">De toner hecht mogelijk niet goed aan dit papierstype.</p> <ul data-bbox="461 328 2130 488" style="list-style-type: none"><li data-bbox="461 328 2130 400">• Wijzig de instelling van de printer en probeer het opnieuw. Ga naar Voorkeursinstellingen voor afdrucken, klik op het tabblad Papier en stel het papierstype in op Kringlooppapier (zie "Voorkeursinstellingen openen" op pagina 34).<li data-bbox="461 416 2130 488">• Controleer of u het juiste papierstype hebt geselecteerd. Voorbeeld: Als Dikker papier wordt geselecteerd, maar als er momenteel Normaal papier gebruikt wordt, kan het papier verzadigen met inkt en dit probleem tot gevolg hebben.
<p data-bbox="51 695 300 727">Misvormde tekst</p> 	<ul data-bbox="461 695 1984 727" style="list-style-type: none"><li data-bbox="461 695 1984 727">• Als tekst er vervormd uit ziet ("uitgehold" effect) is het papier mogelijk te glad. Probeer een ander soort papier.
<p data-bbox="51 1034 259 1066">Papier schuin</p> 	<ul data-bbox="461 1034 1603 1174" style="list-style-type: none"><li data-bbox="461 1034 1144 1066">• Plaats het papier op de juiste manier in de lade.<li data-bbox="461 1082 1256 1114">• Controleer de papiersoort en de kwaliteit van het papier.<li data-bbox="461 1129 1603 1174">• Let erop dat de geleiders niet te dicht en niet te ver af staan van de stapel papier.

Problemen met de afdrukkwaliteit

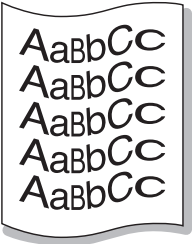
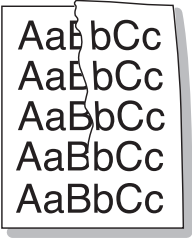
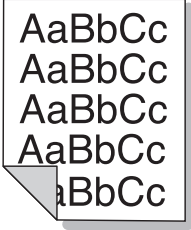
Toestand	Voorgestelde oplossing
Gekruild of gegolfd 	<ul style="list-style-type: none">• Plaats het papier op de juiste manier in de lade.• Controleer de papiersoort en de kwaliteit van het papier. Papier kan krullen als de temperatuur of de vochtigheid te hoog is.• Draai de stapel papier in de lade om. Probeer ook eens om het papier 180° te draaien in de lade.
Vouwen of kreuken 	<ul style="list-style-type: none">• Plaats het papier op de juiste manier in de lade.• Controleer de papiersoort en de kwaliteit van het papier.• Draai de stapel papier in de lade om. Probeer ook eens om het papier 180° te draaien in de lade.
Achterkant van afdrukken is vuil 	<ul style="list-style-type: none">• Mogelijk lekt een tonercassette. Reinig de binnenkant van het apparaat (zie "Het apparaat reinigen" op pagina 44).

Problemen met de afdrukkwaliteit

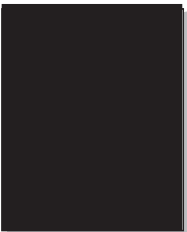
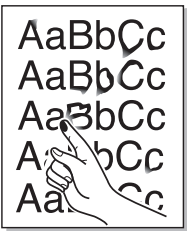
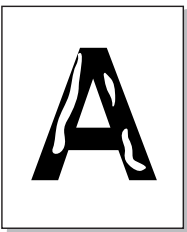
Toestand	Voorgestelde oplossing
<p data-bbox="51 268 365 347">Volledig gekleurde of zwarte pagina's</p> 	<ul data-bbox="459 268 2136 448" style="list-style-type: none">• Mogelijk is de tonercassette niet goed geplaatst. Verwijder de cassette en plaats deze opnieuw.• Mogelijk is de tonercassette defect. Verwijder de tonercassette en plaats een nieuwe (zie "De tonercassette vervangen" op pagina 42).• Het apparaat moet mogelijk worden gerepareerd. Neem contact op met een medewerker van de klantenservice.
<p data-bbox="51 655 230 687">Losse toner</p> 	<ul data-bbox="459 655 1839 799" style="list-style-type: none">• Reinig de binnenkant van het apparaat (zie "Het apparaat reinigen" op pagina 44).• Controleer de papiersoort en de kwaliteit van het papier.• Verwijder de tonercassette en plaats een nieuwe (zie "De tonercassette vervangen" op pagina 42). <p data-bbox="459 815 2136 887">Lost dit het probleem niet op, dan moet het apparaat mogelijk worden hersteld. Neem contact op met een medewerker van de klantenservice.</p>
<p data-bbox="51 995 365 1027">Openingen in tekens</p> 	<p data-bbox="459 995 2007 1027">Letters worden onvolledig afgedrukt omdat er witte plekken verschijnen op plaatsen die zwart zouden moeten zijn:</p> <ul data-bbox="459 1043 1789 1139" style="list-style-type: none">• Misschien drukt u af op de verkeerde kant van het papier. Verwijder het papier en draai het om.• Mogelijk voldoet het papier niet aan de papierspecificaties.

Problemen met de afdrukkwaliteit

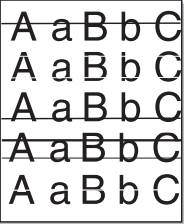
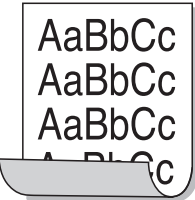
Toestand	Voorgestelde oplossing
<p>Horizontale strepen</p> 	<p>Controleer bij horizontale zwarte strepen of vegen het volgende:</p> <ul style="list-style-type: none">• De tonercassette is mogelijk verkeerd geplaatst. Verwijder de cassette en plaats deze opnieuw.• Mogelijk is de tonercassette defect. Verwijder de tonercassette en plaats een nieuwe (zie "De tonercassette vervangen" op pagina 42). <p>Lost dit het probleem niet op, dan moet het apparaat waarschijnlijk worden hersteld. Neem contact op met een medewerker van de klantenservice.</p>
<p>Krullen</p> 	<p>Als het afgedrukte papier opkrult of als het papier niet wordt ingevoerd, doet u het volgende:</p> <ul style="list-style-type: none">• Draai de stapel papier in de lade om. Probeer ook eens om het papier 180° te draaien in de lade.• Wijzig de papierinstelling op de printer en probeer het opnieuw. Ga naar de Voorkeursinstellingen voor afdrukken, klik op het tabblad Papier en stel de papiersoort in op Dun papier (zie "Voorkeursinstellingen openen" op pagina 34).
<ul style="list-style-type: none">• Op enkele vellen verschijnt herhaaldelijk een onbekende afbeelding.• Losse toner• Vage afdruk of vervuiling	<p>Uw apparaat wordt mogelijk gebruikt op een hoogte van 1.000 m of hoger. Een dergelijke hoogte kan de afdrukkwaliteit beïnvloeden (bijv. losse toner of een vage afdruk). Stel uw apparaat in op de juiste hoogte (zie "Aanpassing aan luchtdruk of hoogte" op pagina 114).</p>

Problemen met het besturingssysteem

Algemene Windows-problemen

Toestand	Voorgestelde oplossing
Tijdens de installatie verschijnt het bericht "Bestand in gebruik".	Sluit alle softwaretoepassingen af. Verwijder alle software uit de opstartgroep en start vervolgens Windows weer op. Installeer het printerstuurprogramma opnieuw.
Het bericht "Algemene beschermingsfout", "OE-uitzondering", "Spool 32" of "Ongeldige bewerking" verschijnt.	Sluit alle andere toepassingen af, start Windows opnieuw op en probeer opnieuw af te drukken.
De berichten "Kan niet afdrukken" of "Er is een time-outfout in de printer opgetreden" verschijnen.	Deze meldingen kunnen tijdens het afdrukken verschijnen. Wacht gewoon even tot het apparaat klaar is met afdrukken. Als het bericht verschijnt als de printer klaar staat voor gebruik of nadat de afdruk is voltooid, controleert u de aansluiting en gaat u na of er een fout is opgetreden.



Raadpleeg de gebruikershandleiding van Microsoft Windows die met uw computer is meegeleverd voor meer informatie over foutmeldingen in Windows.

Problemen met het besturingssysteem

Algemene Macintosh-problemen

Toestand	Voorgestelde oplossing
Het apparaat drukt het PDF-bestand niet juist af. Sommige delen van afbeeldingen, tekst of illustraties ontbreken.	<p>Het bestand kan worden afgedrukt door het PDF-bestand af te drukken als een afbeelding. Schakel Afdrukken als afbeelding uit de afdrukopties van Acrobat in.</p> <p> Een PDF-bestand als afbeelding afdrukken neemt meer tijd in beslag.</p>
Bepaalde letters worden niet normaal weergegeven tijdens het afdrukken van het voorblad.	<p>Mac OS kan bij het afdrukken van het voorblad het gebruikte lettertype niet maken . Normale letters en cijfers worden normaal weergegeven op het voorblad.</p>
Als u op een Macintosh-computer een document afdrukt met Acrobat Reader 6.0 of hoger worden de kleuren niet op de juiste wijze afgedrukt.	<p>Controleer of de resolutie-instelling in uw printerstuurprogramma overeenkomt met de resolutie-instelling in Acrobat Reader.</p>



Raadpleeg de gebruikershandleiding van Macintosh die met uw computer is meegeleverd voor meer informatie over Macintosh-foutmeldingen.

Problemen met het besturingssysteem

Algemene Linux-problemen

Toestand	Voorgestelde oplossing
Het apparaat drukt niet af.	<ul style="list-style-type: none">Controleer of het printerstuurprogramma is geïnstalleerd. Open Unified Driver Configurator en selecteer het tabblad Printers in Printers configuration om de lijst met beschikbare printers weer te geven. Controleer of uw apparaat in de lijst staat. Als dit niet zo is, opent u Add new printer wizard om uw apparaat in te stellen.Controleer of het apparaat is ingeschakeld. Open Printers configuration en selecteer uw apparaat uit de lijst met printers. Bekijk de omschrijving in het deelvenster Selected printer. Druk op de knop Start als tussen de status de tekenreeks Stopped voorkomt. Hierna zou de printer weer normaal moeten werken. De status "stopped" is mogelijk geactiveerd wanneer zich problemen met het afdrukken voordoen.Controleer of er speciale afdrুকopties zijn ingesteld voor de toepassing, zoals "-oraw". Als de parameter "-oraw" is opgegeven in de opdrachtregel verwijdert u deze om het afdrুকprobleem op te lossen. Voor Gimp front-end kiest u "print" -> "Setup printer" en bewerkt u de opdrachtregelparameter in de menuoptie.
Het apparaat drukt geen volledige pagina's af. Slechts de helft van de pagina wordt afgedrukt.	Dit is een bekend probleem dat zich voordoet bij gebruik van een kleurenprinter met versie 8.51 of een oudere versie van Ghostscript, 64-bits Linux OS. Dit probleem is bij bugs.ghostscript.com gemeld als Ghostscript Bug 688252. Het probleem is opgelost in AFPL Ghostscript versie 8.52 en hoger. Download de meest recente versie van AFPL Ghostscript van http://sourceforge.net/projects/ghostscript/ en installeer deze om dit probleem op te lossen.
Tijdens het afdrukken van een document wordt de foutmelding "Cannot open port device file" getoond.	Wijzig nooit de parameters van een afdrukkaak (bijvoorbeeld met LPR GUI) terwijl er een afdrukkaak wordt uitgevoerd. Diverse versies van CUPS-server breken de afdrukkaak af als de afdrুকopties worden gewijzigd en proberen vervolgens de taak vanaf het begin opnieuw uit te voeren. Aangezien Unified Linux Driver de poort tijdens het afdrukken wordt vergrendeld, blijft deze vergrendeld door het abrupte afbreken van het stuurprogramma zodat de poort niet beschikbaar is voor volgende afdruktaken. Als deze situatie zich voordoet, probeert u de poort vrij te geven door Release port te selecteren in Port configuration .



Raadpleeg de gebruikershandleiding van Linux die bij uw computer werd geleverd voor meer informatie over Linux-foutberichten.

Verklarende woordenlijst



De onderstaande woordenlijst helpt u vertrouwd te raken met het product en de terminologie die in deze gebruikershandleiding wordt gebruikt en verband houdt met afdrucken.

802.11

802.11 bevat een reeks standaarden voor draadloze-netwerkcommunicatie (WLAN) ontwikkeld door het IEEE LAN/MAN-Standards Committee (IEEE 802).

802.11b/g/n

802.11b/g/n kan dezelfde hardware delen over een bandbreedte van 2,4 GHz. 802.11b ondersteunt een bandbreedte tot maximaal 11 Mbps, 802.11n ondersteunt een bandbreedte tot 150 Mbps. 802.11b/g/n-apparaten kunnen interferentie ondervinden van magnetrons, draadloze telefoons en Bluetooth-apparaten.

Toegangspunt

Een toegangspunt of draadloos toegangspunt (AP of WAP) is een apparaat dat draadlozecomunicatieapparaten verbindt in een draadloos netwerk (WLAN) en dienst doet als een centrale zender en ontvanger van WLAN-radiosignalen.

ADF

De automatische documentinvoer (ADF) is een mechanisme dat automatisch een origineel vel papier invoert zodat het apparaat een gedeelte van het papier in één keer kan scannen.

AppleTalk

AppleTalk is een octrooirechtelijk beschermde suite van door Apple Inc ontwikkelde protocollen voor computernetwerken. Deze suite was opgenomen in de oorspronkelijke Macintosh (1984) en wordt nu door Apple ingezet voor TCP/IP-netwerken.

Bitdiepte

Een grafische computerterm die beschrijft hoeveel bits er nodig zijn om de kleur van één pixel in een bitmapafbeelding te vertegenwoordigen. Een hogere kleurdiepte geeft een breder scala van te onderscheiden kleuren. Naarmate het aantal bits toeneemt, wordt het aantal mogelijke kleuren te groot voor een kleurtabel. Een 1-bits kleur wordt doorgaans monochroom of zwart-wit genoemd.

BMP

Een grafische bitmapindeling die intern wordt gebruikt door het grafische subsysteem van Microsoft Windows (GDI) en algemeen wordt gebruikt als een eenvoudige grafische bestandsindeling op dat platform.

Verklarende woordenlijst

BOOTP

Bootstrap-protocol. Een netwerkprotocol dat wordt gebruikt door een netwerkclient om automatisch het IP-adres op te halen. Dit gebeurt doorgaans in het bootstraproces van computers of de daarop uitgevoerde besturingssystemen. De BOOTP-servers wijzen aan iedere client een IP-adres toe uit een pool van adressen. Met BOOTP kunnen computers met een "schijfloos werkstation" een IP-adres ophalen voordat een geavanceerd besturingssysteem wordt geladen.

CCD

CCD (Charge Coupled Device) is hardware die de scantaak mogelijk maakt. Het CCD-vergrendelingsmechanisme wordt ook gebruikt om de CCD-module te blokkeren en schade te voorkomen wanneer u het apparaat verplaatst.

Sorteren

Sorteren is een proces waarbij een kopieertaak bestaande uit meerdere exemplaren in sets wordt afgedrukt. Wanneer de optie Sorteren is ingeschakeld, wordt eerst een volledige set afgedrukt voordat de overige kopieën worden gemaakt.

Configuratiescherm

Een bedieningspaneel is het platte, doorgaans verticale, gedeelte waarop de bedienings- of controle-instrumenten worden weergegeven. Deze bevinden zich doorgaans aan de voorzijde van het apparaat.

Dekkingsgraad

Dit is de afdrukterm die wordt gebruikt om het tonergebruik bij het afdrukken te meten. Een dekkingsgraad van 5% betekent bijvoorbeeld dat een vel A4-papier 5% aan afbeeldingen of tekst bevat. Dus als het papier of origineel ingewikkelde afbeeldingen of veel tekst bevat, is de dekkingsgraad en daarmee het tonergebruik hoger.

CSV

Kommagescheiden waarden (CSV). CSV is een type bestandsindeling. CSV wordt gebruikt om gegevens uit te wisselen tussen verschillende toepassingen. Deze bestandsindeling wordt in Microsoft Excel gebruikt en is min of meer de norm geworden in de IT-sector, ook op niet-Microsoftplatformen.

DADF

De dubbelzijdige automatische documentinvoer (DADF) is een scanmechanisme waarmee een origineel automatisch wordt ingevoerd en omgedraaid, zodat het apparaat beide zijden van het papier kan inscannen.

Verklarende woordenlijst

Standaard

De waarde of instelling die van kracht is wanneer de printer uit de verpakking wordt gehaald, opnieuw wordt ingesteld of wordt geïnitieerd.

DHCP

Een DHCP (Dynamic Host Configuration Protocol) is een client/servernetwerkprotocol. Een DHCP-server stuurt configuratieparameters naar de DHCP-clienthost die deze gegevens opvraagt om deel te kunnen uitmaken van een IP-netwerk. DHCP biedt ook een mechanisme voor de toewijzing van IP-adressen aan clienthosts.

DIMM

De DIMM (Dual In-line Memory Module) is een kleine printplaat met geheugen. DIMM slaat alle gegevens in het apparaat op, zoals afdrukgegevens of ontvangen faxgegevens.

DLNA

DLNA (Digital Living Network Alliance) is een standaard waarmee apparaten in een thuisnetwerk gegevens met elkaar kunnen uitwisselen via het netwerk.

DNS

DNS (Domain Name Server) is een systeem dat domeinnaaminformatie opslaat in een gedistribueerde database op netwerken, zoals het internet.

Matrixprinter

Een matrixprinter is een printer met een printerkop die heen en weer loopt over de pagina en afdrukt door middel van aanslagen, waarbij een van inkt voorzien lint tegen het papier wordt geslagen, zoals bij een typemachine.

DPI

DPI (Dots Per Inch) is een maateenheid voor resolutie die wordt gebruikt voor scannen en afdrukken. Over het algemeen leidt een hogere DPI tot een hogere resolutie, meer zichtbare details in de afbeelding en een groter bestandsformaat.

DRPD

Distinctieve belpatroondetectie. Distinctieve belpatroondetectie is een dienst van de telefoonmaatschappij waarmee een gebruiker met een enkele telefoonlijn oproepen naar verschillende telefoonnummers kan ontvangen.

Verklarende woordenlijst

Duplex

Een mechanisme dat een vel papier automatisch omkeert zodat het apparaat beide zijden van het vel kan bedrukken (of scannen). Een printer met een duplexeenheid kan afdrukken op beide zijden van een vel papier tijdens één printcyclus.

Afdrukvolume

Het afdrukvolume bestaat uit de hoeveelheid afgedrukte pagina's per maand die de printerprestaties niet beïnvloedt. Doorgaans heeft de printer een beperkte levensduur, zoals een bepaald aantal pagina's per jaar. De levensduur duidt de gemiddelde afdrukcapaciteit aan, meestal binnen de garantieperiode. Als het afdrukvolume bijvoorbeeld 48 000 pagina's per maand (20 werkdagen) bedraagt, beperkt de printer het aantal pagina's tot 2 400 per dag.

ECM

Foutcorrectiemodus (ECM) is een optionele verzendmodus voor foutcorrectie die is opgenomen in faxapparaten of faxmodems van Klasse 1. Hiermee worden fouten tijdens de verzending van faxen, die soms worden veroorzaakt door ruis op de telefoonlijn, automatisch opgespoord en gecorrigeerd.

Emulatie

Emulatie is een techniek waarbij met één apparaat dezelfde resultaten worden behaald als met een ander.

Een emulator kopieert de functies van één systeem naar een ander systeem, zodat het tweede systeem zich als het eerste gedraagt. Emulatie is gericht op de exacte reproductie van extern gedrag, in tegenstelling tot simulatie; dit houdt verband met een abstract model van het systeem dat wordt gesimuleerd, vaak met betrekking tot de interne staat.

Ethernet

Ethernet is een op frames gebaseerde computernetwerktechnologie voor LAN's. Hiermee worden de bedrading en de signalen gedefinieerd voor de fysieke laag en frameformaten en protocollen voor de MAC/gegevenskoppelingsslaag van het OSI-model. Ethernet wordt meestal gestandaardiseerd als IEEE 802.3. Het is sedert de jaren '90 van afgelopen eeuw de meest gebruikte LAN-technologie.

EtherTalk

Een protocolsuite die Apple Computer ontwikkelde voor computernetwerken. Deze suite was opgenomen in de oorspronkelijke Macintosh (1984) en wordt nu door Apple ingezet voor TCP/IP-netwerken.

Verklarende woordenlijst

FDI

Interface extern apparaat (FDI) is een kaart die in het apparaat is geïnstalleerd zodat andere apparaten van derden, bijvoorbeeld een muntautomaat of een kaartlezer, kunnen worden aangesloten. Met deze apparaten kunt u laten betalen voor afdrukservices die worden uitgevoerd met uw apparaat.

FTP

Protocol voor bestandsuitwisseling (FTP) is een algemeen gebruikt protocol voor de uitwisseling van bestanden via een willekeurig netwerk dat het TCP/IP-protocol ondersteunt (zoals internet of een intranet).

Fixeereenheid

Het onderdeel van een laserprinter dat de toner op het afdruk materiaal fixeert. De eenheid bestaat uit een rol die het papier verwarmt en een rol die druk uitoefent. Nadat toner op het papier is aangebracht, maakt de fixeereenheid gebruik van hitte en druk om ervoor te zorgen dat de toner aan het papier hecht. Dat verklaart ook waarom het papier warm is als het uit een laserprinter komt.

Gateway

Een verbinding tussen computernetwerken of tussen computernetwerken en een telefoonlijn. Gateways worden veel gebruikt omdat het computers of netwerken zijn die toegang bieden tot andere computers of netwerken.

Grijswaarden

Grijstinten die de lichte en donkere delen van een afbeelding weergeven worden omgezet in grijswaarden; kleuren worden door verschillende grijstinten weergegeven.

Halftoon

Een type afbeelding dat grijswaarden simuleert door het aantal punten te variëren. Kleurrijke gebieden bestaan uit een groot aantal punten, terwijl lichtere gebieden uit een kleiner aantal punten bestaan.

HDD

De HDD (Hard Disk Drive), doorgaans een harde of vaste schijf genoemd, is een niet-vluchtig opslagapparaat dat digitaal gecodeerde gegevens opslaat op sneldraaiende platen met een magnetisch oppervlak.

IEEE

Het IEEE (Institute of Electrical and Electronics Engineers) is een internationale professionele non-profitorganisatie voor de bevordering van elektrische technologie.

Verklarende woordenlijst

IEEE 1284

De 1284-norm voor de parallelle poort is ontwikkeld door het IEEE (Institute of Electrical and Electronics Engineers). De term "1284-B" verwijst naar een bepaald type connector aan het uiteinde van de parallelle kabel die kan worden aangesloten op het randapparaat (bijvoorbeeld een printer).

Intranet

Een besloten netwerk dat gebruikmaakt van internetprotocollen, netwerkconnectiviteit en eventueel het openbaar telecommunicatiesysteem om werknemers op een veilige manier bedrijfsgegevens te laten uitwisselen of verrichtingen te laten uitvoeren. De term kan nu en dan ook enkel verwijzen naar de meest zichtbare dienst, de interne website.

IP-adres

Een Internet Protocol-adres (IP-adres) is een uniek nummer dat apparaten gebruiken om elkaar te identificeren en informatie uit te wisselen in een netwerk met behulp van de Internet Protocol-standaard.

IPM

IPM (Afbeeldingen per minuut) is een eenheid waarmee de snelheid van een printer wordt gemeten. Het IPM-cijfer geeft het aantal vellen papier aan dat een printer binnen één minuut eenzijdig kan bedrukken.

IPP

IPP (Internet Printing Protocol) is een standaardprotocol voor zowel afdrukken als het beheren van afdruktaken, mediaformaat, resolutie, enzovoort. IPP kan lokaal of via het internet voor honderden printers worden gebruikt en ondersteunt tevens toegangsbeheer, verificatie en codering, waardoor het een veel effectievere en veiligere afdrুকoplossing is dan eerdere oplossingen.

IPX/SPX

IPX/SPX staat voor Internet Packet Exchange/Sequenced Packet Exchange. Het is een netwerkprotocol dat wordt gebruikt door de besturingssystemen van Novell NetWare. IPX en SPX bieden beide verbindingsservices aan die vergelijkbaar zijn met TCP/IP, waarbij het IPX-protocol vergelijkbaar is met IP en SPX vergelijkbaar is met TCP. IPX/SPX was in eerste instantie bedoeld voor LAN's (lokale netwerken) en is een bijzonder efficiënt protocol voor dit doel (doorgaans overtreffen de prestaties die van TCP/IP in een LAN).

ISO

De Internationale organisatie voor standaardisatie (ISO) is een internationale organisatie die normen vastlegt en samengesteld is uit vertegenwoordigers van nationale standaardiseringsorganisaties. De ISO produceert wereldwijd industriële en commerciële normen.

Verklarende woordenlijst

ITU-T

De Internationale Telecommunicatie Unie is een internationale organisatie die is opgericht voor de standaardisering en regulering van internationale radio- en telecommunicatie. De belangrijkste taken omvatten standaardisering, de toewijzing van het radiospectrum en de organisatie van onderlinge verbindingen tussen verschillende landen waarmee internationale telefoongesprekken mogelijk worden gemaakt. De -T in ITU-T duidt op telecommunicatie.

ITU-T No. 1 chart

Gestandaardiseerd testdiagram dat is gepubliceerd door ITU-T voor het verzenden van faxdocumenten.

JBIG

JBIG (Joint Bi-level Image Experts Group) is een norm voor de compressie van afbeeldingen zonder verlies van nauwkeurigheid of kwaliteit, die ontworpen is voor de compressie van binaire afbeeldingen, in het bijzonder voor faxen, maar ook voor andere afbeeldingen.

JPEG

JPEG (Joint Photographic Experts Group) is de meest gebruikte standaardcompressiemethode voor foto's. Deze indeling wordt gebruikt voor het opslaan en verzenden van foto's over het internet.

LDAP

LDAP (Lightweight Directory Access Protocol) is een netwerkprotocol voor het zoeken in en aanpassen van directoryservices via TCP/IP.

LED

Een LED (Light-Emitting Diode) is een halfgeleider die de status van een apparaat aangeeft.

MAC-adres

Het MAC-adres (Media Access Control) is een uniek adres dat aan een netwerkadapter is gekoppeld. Het MAC-adres is een unieke naam van 48 bits die gewoonlijk wordt genoteerd als 12 hexadecimale tekens die telkens per twee worden gegroepeerd (bijvoorbeeld 00-00-0c-34-11-4e). Dit adres wordt doorgaans door de fabrikant in een netwerkinterfacekaart (NIC) geprogrammeerd en gebruikt als een hulpmiddel aan de hand waarvan routers apparaten kunnen vinden in grote netwerken.

MFP

Een MFP (Multi Function Peripheral) is een kantoorapparaat dat verschillende functies in één fysieke behuizing combineert, bijvoorbeeld een printer, kopieerapparaat, faxapparaat en scanner.

Verklarende woordenlijst

MH

MH (Modified Huffman) is een compressiemethode voor het beperken van de hoeveelheid gegevens die tussen faxapparaten worden verzonden om een afbeelding te versturen. MH wordt aanbevolen door ITU-T T.4. MH is een op een codeboek gebaseerd lengtecoderingsschema dat geoptimaliseerd werd om op een doeltreffende wijze witruimtes te comprimeren. Aangezien de meeste faxen voornamelijk uit witruimte bestaan, kan hiermee de verzendtijd van de meeste faxen tot een minimum worden teruggebracht.

MMR

MMR (Modified Modified READ) is een compressiemethode die wordt aanbevolen door ITU-T T.6.

Modem

Een apparaat dat een draaggolfsignaal moduleert om digitale informatie te coderen en een dergelijk signaal demoduleert om de verzonden informatie te decoderen.

MR

MR (Modified READ) is een compressiemethode die wordt aanbevolen door ITU-T T.4. MR codeert de eerst gescande lijn met behulp van MH. De volgende regel wordt vergeleken met de eerste, het verschil wordt vastgesteld en vervolgens worden de verschillen gecodeerd en verzonden.

NetWare

Een netwerkbesturingssysteem dat is ontwikkeld door Novell, Inc. Aanvankelijk maakte dit systeem gebruik van coöperatieve multi-tasking om verschillende services op een pc te kunnen uitvoeren en waren de netwerkprotocollen gebaseerd op de klassieke Xerox XNS-stack. Tegenwoordig ondersteunt NetWare zowel TCP/IP als IPX/SPX.

OPC

Organische fotogeleider (OPC) is een mechanisme dat een virtuele afbeelding maakt om af te drukken met behulp van een laserstraal uit een laserprinter. Het is meestal groen of grijs en cilindervormig.

Indien een beeldenheid een drum bevat, wordt het oppervlak van de drum op den duur aangetast door het gebruik in de printer. De drum moet dan ook regelmatig worden vervangen, omdat deze slijt door het contact met de ontwikkelborstel van de cassette, het reinigingsmechanisme en het papier.

Originelen

Het eerste exemplaar van bijvoorbeeld een document, foto of tekst, dat wordt gekopieerd, gereproduceerd of omgezet om volgende exemplaren te verkrijgen, maar dat zelf niet van iets anders is gekopieerd of afgeleid.

Verklarende woordenlijst

OSI

OSI (Open Systems Interconnection) is een communicatiemodel dat is ontwikkeld door de ISO (International Organization for Standardization). OSI biedt een standaard modulaire benadering van netwerkontwerp waarmee de vereiste set complexe functies wordt opgesplitst in hanteerbare, op zichzelf staande, functionele lagen. De lagen zijn van boven naar onder: applicatie, presentatie, sessie, transport, netwerk, gegevenskoppeling en fysiek.

PABX

PABX (Private Automatic Branch Exchange) is een automatisch telefoonschakelsysteem in een besloten onderneming.

PCL

Printeropdrachttaal (PCL) is een paginabeschrijvingstaal (PDL) die ontwikkeld is door HP als printerprotocol en inmiddels is uitgegroeid tot een norm in de branche. PCL werd aanvankelijk ontwikkeld voor de eerste inkjetprinters en is in verschillende versies verschenen voor thermische printers, matrix- en laserprinters.

PDF

PDF (Portable Document Format) is een door Adobe Systems ontwikkelde bestandsindeling voor het weergeven van tweedimensionale documenten in een apparaat- en resolutieafhankelijke indeling.

PostScript

PS (PostScript) is een paginabeschrijvings- en programmeertaal die voornamelijk gebruikt wordt voor e-publishing en desktop publishing. - die in een interpreter wordt uitgevoerd om een afbeelding te produceren.

Printerstuurprogramma

Een programma dat wordt gebruikt om opdrachten te verzenden en gegevens over te brengen van de computer naar de printer.

Afdrukmedia

Het materiaal, zoals papier, enveloppen, etiketten en transparanten, dat in een printer, scanner, fax of kopieerapparaat kan worden gebruikt.

PPM

Pagina's per minuut (PPM) is een methode voor het meten van de snelheid van een printer en verwijst naar het aantal pagina's dat een printer in één minuut kan afdrukken.

PRN-bestand

Een interface voor een apparaatstuurprogramma waarlangs software kan communiceren met het apparaatstuurprogramma via standaard invoer-/ uitvoeraanroepen, waardoor veel taken worden vereenvoudigd.

Verklarende woordenlijst

Protocol

Een conventie of standaard die de verbinding, communicatie en het gegevensverkeer tussen twee computers inschakelt of controleert.

PS

Zie PostScript.

PSTN

Openbaar telefoonnet (PSTN) is het netwerk van openbare circuitgeschakelde telefoonnetwerken wereldwijd dat in een bedrijfsomgeving doorgaans via een schakelbord wordt gerouteerd.

RADIUS

RADIUS (Remote Authentication Dial In User Service) is een protocol voor gebruikersidentificatie en accounting op afstand. RADIUS laat toe om verificatiegegevens zoals gebruikersnamen en wachtwoorden met behulp van een AAA-concept (authentication, authorization en accounting) voor het beheer van de netwerktoegang.

Resolutie

De scherpte van een afbeelding, gemeten in dpi (punten per inch). Hoe hoger de dpi, hoe hoger de resolutie.

SMB

SMB (Server Message Block) is een netwerkprotocol dat hoofdzakelijk wordt toegepast op gedeelde bestanden, printers, seriële poorten en diverse verbindingen tussen de knooppunten in een netwerk. Het biedt tevens een geverifieerd communicatiemechanisme voor processen onderling.

SMTP

SMTP (Simple Mail Transfer Protocol) is de standaard voor e-mailverkeer over het internet. SMTP is een relatief eenvoudig op tekst gebaseerd protocol waarbij één of meer ontvangers van een bericht worden aangegeven, waarna de berichttekst wordt verzonden. Het is een client-serverprotocol, waarbij de client een e-mailbericht verzendt naar de server.

SSID

SSID (Service Set Identifier) is een benaming van een draadloos netwerk (WLAN). Alle draadloze apparaten in een draadloos netwerk gebruiken dezelfde SSID om met elkaar te communiceren. De SSID's zijn hoofdlettergevoelig en kunnen tot 32 tekens lang zijn.

Subnetmasker

Het subnetmasker wordt gebruikt in samenhang met het netwerkadres om te bepalen welk deel van het adres het netwerkadres is en welk deel het hostadres.

Verklarende woordenlijst

TCP/IP

TCP (Transmission Control Protocol) en IP (Internet Protocol): de set communicatieprotocollen die de protocolstack implementeren waarop het internet en de meeste commerciële netwerken draaien.

TCR

Verzendrapport (TCR) geeft de details van elke verzending weer, zoals de taakstatus, het verzendresultaat en het aantal verzonden pagina's. Er kan worden ingesteld dat dit rapport na elke taak of alleen na een mislukte verzending wordt afgedrukt.

TIFF

TIFF (Tagged Image File Format) is een bestandsindeling voor bitmapafbeeldingen met een variabele resolutie. TIFF beschrijft de afbeeldingsgegevens die doorgaans afkomstig zijn van de scanner. TIFF-afbeeldingen maken gebruik van tags: trefwoorden die de kenmerken definiëren van de in het bestand opgenomen afbeelding. Deze flexibele en platformonafhankelijke indeling kan worden gebruikt voor illustraties die met diverse beeldverwerkingstoepassingen zijn gemaakt.

Tonercassette

Een soort fles of container die in apparaten zoals printers wordt gebruikt en die toner bevat. Toner is een poeder dat in laserprinters en kopieerapparaten wordt gebruikt voor het vormen van tekst en afbeeldingen op afdruppapier. Toner wordt gefixeerd door een combinatie van hitte en druk vanuit de fixeereenheid, waardoor het zich aan de vezels in het papier gaat hechten.

TWAIN

Een standaard voor scanners en software. Als een TWAIN-compatibele scanner wordt gebruikt met een TWAIN-compatibel programma, kan een scan worden gestart vanuit het programma; dit een API voor het vastleggen van afbeeldingen voor de besturingssystemen van Microsoft Windows en Apple Macintosh.

UNC-pad

UNC (Uniform Naming Convention) is een standaardmanier om gedeelde netwerkbronnen te benaderen in Windows NT en andere Microsoft-producten. De notatie van een UNC-pad is:
`\\<servernaam>\<naam_gedeelde_bron>\<aanvullende_map>`

Verklarende woordenlijst

URL

URL (Uniform Resource Locator) is het internationale adres van documenten en informatiebronnen op internet. Het eerste deel van het adres geeft aan welk protocol moet worden gebruikt en het tweede deel geeft het IP-adres of de domeinnaam aan waar de informatiebron zich bevindt.

USB

USB (Universal Serial Bus) is een door het USB Implementers Forum, Inc. ontwikkelde standaard om computers en randapparatuur met elkaar te verbinden. In tegenstelling tot de parallelle poort is USB ontworpen om een enkele computer-USB-poort tegelijkertijd met meerdere randapparaten te verbinden.

Watermerk

Een watermerk is een herkenbare afbeelding of patroon dat helderder oplicht wanneer het voor een lichtbron wordt gehouden. Watermerken werden voor het eerst in 1282 in het Italiaanse Bologna gebruikt door papiermakers om hun product te merken. Ze werden ook toegepast in postzegels, papiergeld en andere officiële documenten om fraude te voorkomen.

WEP

WEP (Wired Equivalent Privacy) is een beveiligingsprotocol dat gespecificeerd wordt in IEEE 802.11 om eenzelfde beveiligingsniveau als een bedraad LAN te garanderen. WEP beveiligt gegevens door deze via radiogolven te coderen, zodat ze veilig van het ene punt naar het andere kunnen worden verzonden.

WIA

WIA (Windows Imaging Architecture) is een beeldverwerkingsarchitectuur die oorspronkelijk werd gebruikt in Windows Me en Windows XP. Een scan kan vanuit deze besturingssystemen worden gestart door middel van een WIA-compatibele scanner.

WPA

WPA (Wi-Fi Protected Access) is een klasse van systemen voor de beveiliging van draadloze (Wi-Fi) computernetwerken die ontwikkeld werd voor een betere beveiliging van WEP.

Verklarende woordenlijst

WPA-PSK

WPA-PSK (vooraf gedeelde WPA-sleutel) is een speciale WPA-modus voor kleine ondernemingen en thuisgebruikers. Een gedeelde sleutel of een gedeeld wachtwoord wordt geconfigureerd in het draadloze toegangspunt (WAP) en draadloze laptop- of desktopapparaten. WPA-PSK genereert een unieke sleutel voor elke sessie tussen een draadloze client en de daarmee geassocieerde WAP voor een betere veiligheid.

WPS

WPS (Wi-Fi Protected Setup) is een standaard voor het tot stand brengen van een draadloos thuisnetwerk. Als uw draadloze toegangspunt WPS ondersteunt, kunt u de draadloze netwerkverbinding gemakkelijk configureren zonder computer.

XPS

XML-papierspecificatie (XPS) is een specificatie voor een paginabeschrijvingstaal (PDL) en een nieuw uitwisselbaar documentformaat dat door Microsoft is ontwikkeld. Dit vectorgebaseerd apparaatonafhankelijk documentformaat is gebaseerd op XML en op een nieuw afdrukpad.

A

achterkant	15
afdrukken	
afdrukken naar een bestand	117
de standaardafdrukinstellingen wijzigen	115
een document afdrukken	
Windows	33
Linux	125
Macintosh	123
meerdere paginas afdrukken op één vel papier	
Macintosh	123
afdrukmedia	
envelop	28
etiketten	30
kartonpapier	31
speciale media	28
uitvoersteun gebruiken	60
voorbedrukt papier	31
afdrukresolutie instellen	
Linux	125
algemene pictogrammen	8

B

bedieningspaneel	16
bestellen van printerbenodigdheden	
hulpprogramma voor	130

C

conventie	8
-----------	---

D

Dell-printerstatus	136
draadloos	
adhocmodus	88
Infrastructuurmodus	88
USBkabel	92
WPS	
PBC	91
PIN	91

E

een document afdrukken	
Linux	125
Macintosh	123
embedded web service	
algemene informatie	131

F

firmware update hulpprogramma	129
functies	4
eigenschappen van afdruk materiaal	60

H

handmatige invoer in de lade	
speciale afdrukmedia gebruiken	28
help gebruiken	35, 124

I

informatie over de statusLED	55
instellingen voor favorieten voor afdrukken	35

L

lade	
breedte en lengte instellen	24
de grootte van de lade aanpassen	24
handmatig invoeren in de lade	27
Linux	
afdrukken	125
algemene Linuxproblemen	159
besturingsbestand opnieuw installeren	

voor een via een USBkabel verbonden apparaat	77	veelvoorkomende problemen onder Macintosh	158	P	
installatie van het stuurprogramma voor het verbonden netwerk	84	Meerdere pagina's op één vel afdrukken nup	123	<hr/>	
printereigenschappen	126	Macintosh	123	papierstoring	
stuurprogramma van een met een USBkabel verbonden apparaat installeren	76	N		papier verwijderen	52
systeemvereisten	65	<hr/>		tips om papierstoringen te voorkomen	50
unified driver configurator	138	netwerk		plaatsen	
Lokaal		installatie van draadloos netwerk	88	handmatige invoer in lade	27
stuurprogramma opnieuw installeren	21	installatieomgeving	66	papier in de lade	25
stuurprogrammainstallatie	19	introductie van netwerkprogrammas	79	speciale media	28
M		IPv6configuratie	86	plaatsing van het apparaat	
<hr/>		stuurprogrammainstallatie		aanpassing aan de hoogte	114
Macintosh		Linux	84	printervoorkeursinstellingen	
afdrukken	123	Macintosh	82	Linux	126
besturingsbestand opnieuw installeren		Windows	81	problemen	
voor een via een USBkabel verbonden apparaat	75	O		afdrukproblemen	145
installatie van het stuurprogramma voor het verbonden netwerk	82	<hr/>		problemen met betrekking tot netvoeding	144
stuurprogramma van een met een USBkabel verbonden apparaat installeren	74	oplossing		problemen met de afdrukkwaliteit	149
systeemvereisten	64	papierfout	51	problemen met papierinvoer	143
		overlay afdrukken		R	
		afdrukken	121	<hr/>	
		maken	121	reinigen	
		verwijderen	122	binnenkant	45
				buitenkant	44
				opneemrol	47

S

speciale afdrukfuncties	113
specificaties	58
afdrukmedia	60

T

Tijdens	33
tonercassette	
behandelingsinstructies	39
de cassette vervangen	42
geschatte levensduur	40
nietoriginele Dell en opnieuw gevulde cassettes	39
opslaan	39
toner herverdelen	41

U

USBkabel	
besturingsbestand opnieuw installeren	
75,	77
stuurprogrammainstallatie	74, 76
uw apparaat reinigen	44

V

veiligheid	
info	9
symbolen	9
verbruiksartikelen	
beschikbare verbruiksartikelen	38
bestellen	38
geschatte levensduur van tonercassette	40
tonercassette vervangen	42
verklarende woordenlijst	160
voorkant	15

W

watermerk	
bewerken	120
maken	119
verwijderen	120
Windows	
installatie van het stuurprogramma voor het verbonden netwerk	81
stuurprogramma van een met een USBkabel verbonden apparaat installeren	19, 21

stysteemvereisten	63
veelvoorkomende problemen onder Windows	157